

МЕБЕЛЬ ПРОИЗВОДСТВА  
ФАБРИКИ «МЕБЕЛЬСТИЛЬ»

2013



 **МебельСтиль®**  
ИННОВАЦИИ ТЕХНОЛОГИИ ДИЗАЙН

**6 МЕБЕЛЬ ДЛЯ СОТРУДНИКОВ**

6	БЛИЦ
16	АГАТ
28	ГАММА
40	ГАММА-LUX
52	OPEN SPACE
66	SAMPLE

**80 МЕБЕЛЬ ДЛЯ РУКОВОДИТЕЛЕЙ**

80	GRAND
92	ПОЛОНЕЗ
104	ЭГОИСТ
114	БОНД
126	РЕАЛ
138	VEGAS

**150 МЕБЕЛЬ ДЛЯ ПРИЁМНЫХ**

150	SIGMA
-----	-------

**158 ОФИСНЫЕ ПЕРЕГОРОДКИ**

158	ДОМИНО
-----	--------

**166 СПЕЦИАЛИЗИРОВАННАЯ МЕБЕЛЬ**

166	МЕБЕЛЬ ДЛЯ ЗАЛОВ СУДА
-----	-----------------------

**174 РЕШЕНИЯ ДЛЯ ПРИЁМНЫХ****178 РЕШЕНИЯ ДЛЯ КОНФЕРЕНЦ-ЗАЛОВ****188 ПРОЕКТЫ КОМПАНИИ**

Возможно изготовление любой коллекции мебели по индивидуальному заказу.

Размеры указаны в см (длина x ширина x высота).

Производитель оставляет за собой право вносить изменения в модельный ряд коллекции.

В связи с особенностями полиграфического исполнения вы можете уточнить оттенок цвета мебели в образцах ЛДСП, пленочного и кромочного материалов у менеджеров торгового зала.



## О КОМПАНИИ

«МебельСтиль» — это команда профессионалов, объединенная одной идеей — динамичного развития бизнеса своих клиентов. Компания «МебельСтиль» стремится использовать самые современные технологии, инновации, дизайнерские решения для создания офисного пространства, отвечающего всем требованиям клиентов, и даже превзойти их ожидания.

Сегодня «МебельСтиль» — это собственная производственная база, партнёрство с крупными фабриками России и Европы, мощный складской комплекс, фирменные салоны и дистрибьюторская сеть по стране, опыт, полученный в сотнях реализованных масштабных проектах, регулярные бонусы и акции для партнеров и клиентов.

«МебельСтиль» предлагает своим партнерам и клиентам более 50 000 наименований офисной мебели и аксессуаров для офиса. Более 250 тысяч предприятий в России и странах ближнего зарубежья выбирают офисную мебель производства фабрики «МебельСтиль».

## ПРОИЗВОДСТВО

Компания «МебельСтиль» открыла собственное производство в 1998 году. В 2003 году компания запустила первую очередь современной мебельной фабрики, оснащённую передовым оборудованием, а в 2011 году начала работать уже четвертая очередь фабрики для производства проектной мебели.

В 2007 году компания получила сертификат системы менеджмента качества на проектирование, производство и реализацию мебели — ISO 9001-2001.

Сегодня компания «МебельСтиль» обладает одним из самых технологически оснащённых и современных производств в России. Это единый комплекс, состоящий из производственных мощностей, собственного складского терминала и транспортного обеспечения. В ассортимент фабрики на данный момент входят серии мебели для руководителей и персонала, коллекция мебели для приёмных, серия офисных перегородок и специализированная мебель для залов суда.

«МебельСтиль» — это:

- Оптимальное соотношение цены и потребительских качеств офисной мебели;
- Надёжность и качество;
- Технологичность.





### ФИРМЕННЫЕ САЛОНЫ КОМПАНИИ

Компания «МебельСтиль» — профессионал в сфере розничной торговли офисной мебелью с 1994 года. Сегодня у компании 8 фирменных салонов в Москве, Новосибирске, Красноярске и Иркутске, а также партнерская сеть в России и странах ближнего зарубежья.

За достижение стабильно высокого показателя качества и сервиса в фирменной торговле компания «МебельСтиль» награждена Международным Золотым сертификатом качества. Профессиональный уровень менеджмента розничной сети подтверждён сертификатом ISO 9001-2001.

Политика фирменных салонов складывается из индивидуального подхода к требованиям наших покупателей и предоставления самого широкого спектра услуг как при выборе и покупке мебели, так и после её приобретения. Консультанты в салонах офисной мебели всегда быстро и профессионально подберут необходимую мебель для комплектации ваших рабочих мест и предоставят подробную информацию об особенностях товара — качестве, материалах и технических характеристиках.

### ПАРТНЁРСКАЯ ПРОГРАММА

Партнерская сеть компании «МебельСтиль» — это более 300 компаний в России, Казахстане, Монголии, Узбекистане и других странах ближнего зарубежья. Задача партнерской программы — повышение доходности и экономической эффективности бизнеса всех её участников.

Партнеры компании имеют возможность влиять на ассортимент — в рамках партнерской программы проводится анализ потребностей и спроса, по результатам которого принимаются решения о выпуске новых серий мебели или реновации популярных серий.

**Партнерская программа для эффективного продвижения продукции Компании «МебельСтиль» — это:**

- Выгодные гибкие финансовые условия;
- Складская программа и программа «на заказ»;
- Сервисная и информационная поддержка, оперативное реагирование;
- Индивидуальный подход;
- Рекламная и маркетинговая поддержка;
- Информационная поддержка;
- Интернет-поддержка.





## ПОЛНЫЙ ЦИКЛ СЕРВИСА

Одно из главных преимуществ Компании «МебельСтиль» — это комплексный подход к удовлетворению потребностей клиентов.

Компания «МебельСтиль» готова предложить своим клиентам полный спектр услуг по формированию любого офисного пространства в помещениях различной площади и различного назначения – от организации одного рабочего места до комплексного оснащения бизнес-центров и масштабных мероприятий. В числе наших клиентов – крупные банки, государственные органы власти, коммерческие и некоммерческие организации.

## УСЛУГИ КОМПАНИИ

- Профессиональные консультации по организации офисного пространства, технологии изготовления мебели, материалам, сертификации;
- Бесплатный дизайн-проект помещений;
- Индивидуальное проектирование и изготовление специальных серий мебели;
- Доставка и установка мебели «под ключ»;
- Фирменный контроль: послепродажное обслуживание любой мебели в течение всего срока её эксплуатации (для оперативной мебели — от 5 лет, для директорской мебели — до 15 лет);
- Дополнительные услуги: мувинг, доработка мебели по желанию покупателя, такелажные работы.



## ДИЛЕРСКАЯ СЕТЬ и КОНТАКТЫ

- Региональные склады и фирменные салоны
- Фирменные салоны
- Дилерская сеть

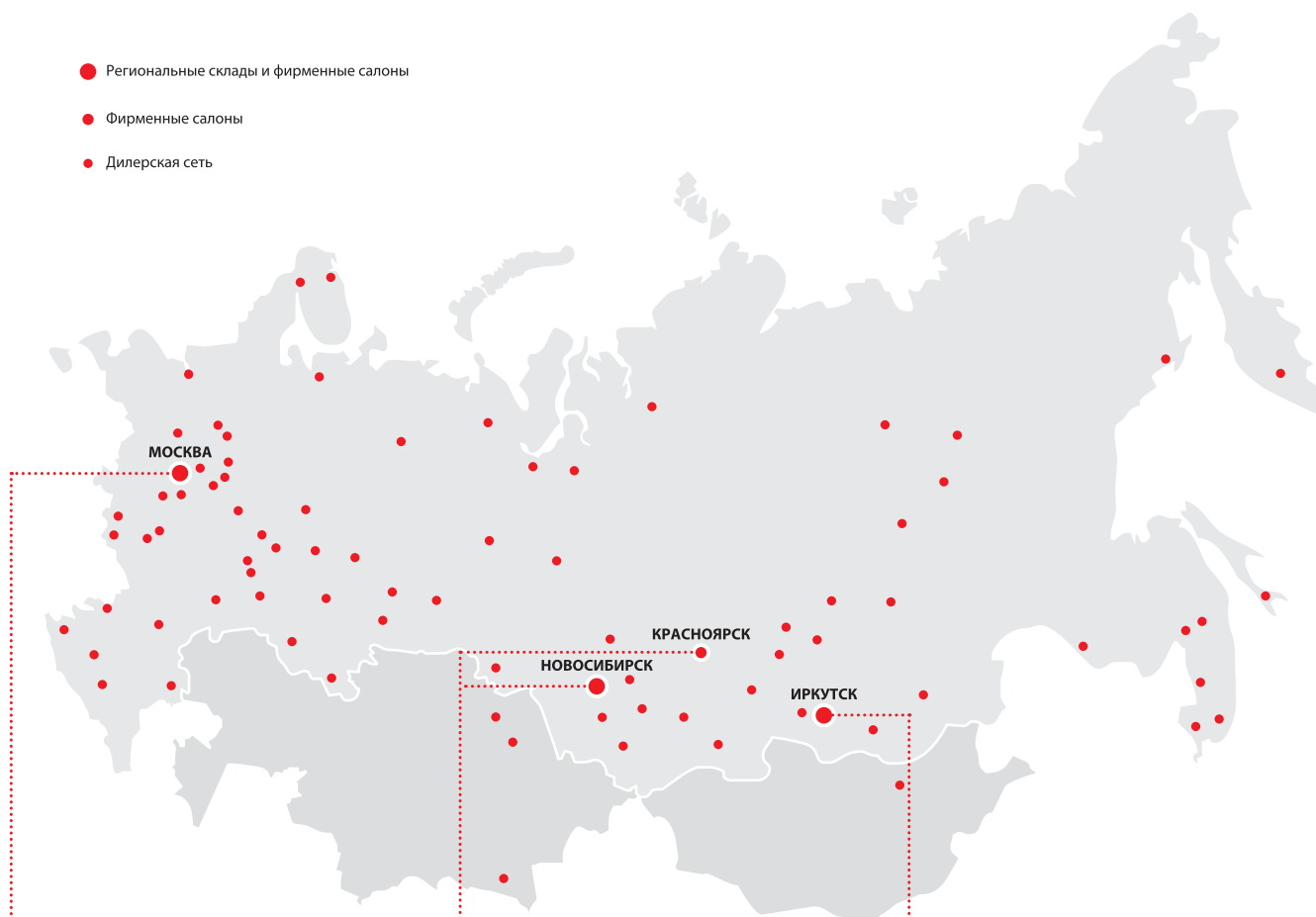

### МОСКВА

**РЕГИОНАЛЬНЫЙ СКЛАД  
И ФИРМЕННЫЕ САЛОНЫ:**

Центральный офис  
м. Шоссе Энтузиастов, просп. Буденного, 30А,  
Бизнес-Центр  
т.: (495) 771-33-58  
e-mail: moscow@mebelstyle.ru

Оптовый отдел  
м. Шоссе Энтузиастов, просп. Буденного, 30А,  
Бизнес-Центр, офис 405  
т.: (495) 280-71-08  
e-mail: moscow@mebelstyle.ru

Отдел розничных продаж  
м. Шоссе Энтузиастов, просп. Буденного, 30А,  
Бизнес-Центр, офис 205  
т.: (495) 771-33-58 (дивизион «Восток»)  
т.: (495) 788-83-32 (дивизион «Запад»)  
т.: (495) 660-30-38 (дивизион «Юг»)  
т.: (495) 771-74-10 (дивизион «Север»)  
e-mail: moscow@mebelstyle.ru

### НОВОСИБИРСК

**РЕГИОНАЛЬНЫЙ СКЛАД  
И ФИРМЕННЫЕ САЛОНЫ:**

630132, м. Гагаринская, Красный проспект, 77  
т.: (383) 209-00-77, ф.: (383) 209-00-47  
e-mail: novosib@mebelstyle.ru

630132, м. Красный Проспект, ул. Челюскинцев, 156  
т.: (383) 2-112-812, т/ф: (383) 220-99-96  
e-mail: novosib@mebelstyle.ru

630082, м. Заельцовская, ул. Дуси Ковальчук, 252  
т.: (383) 209-05-60, т/ф: (383) 236-22-44  
e-mail: novosib@mebelstyle.ru

### КРАСНОЯРСК

**ФИРМЕННЫЙ САЛОН**

660077, ул. Молокова, 28  
т.: (391) 277-93-94, т/ф: (391) 277-93-93  
e-mail: krasnoyarsk@mebelstyle.ru

### ИРКУТСК

**РЕГИОНАЛЬНЫЙ СКЛАД  
И ФИРМЕННЫЕ САЛОНЫ:**

664025, ул. Сурикова, 4  
т/ф: (3952) 706-306  
e-mail: irkutsk@mebelstyle.ru

664047, ул. Советская, 3  
т/ф: (3952) 258-268  
e-mail: irkutsk@mebelstyle.ru

664056, ул. Академическая, 28  
т/ф: (3952) 500-180  
e-mail: irkutsk@mebelstyle.ru

Фабрика офисной мебели «МебельСтиль»  
664040, ул. Тухачевского, 17  
Департамент оптовой торговли  
т/ф: (3952) 55-39-39  
e-mail: dealer@mebelstyle.ru

Продукцию фабрики «МебельСтиль» также можно приобрести у дистрибьюторов в городах:

Абакан Астана Барнаул Белгород Благовещенск Братск Владивосток Владимир Владикавказ Волгоград Воронеж Иваново Ижевск Казань  
Кандалакша Караганда Кемерово Комсомольск-на-Амуре Краснодар Курск Кызыл Москва Мурманск Находка Нижний Новгород Новокузнецк  
Омск Оренбург Петрозаводск Петропавловск-Камчатский Пятигорск Ростов-на-Дону Самара Санкт-Петербург Саратов Саров Сергиев Посад  
Ставрополь Стерлитамак Тольятти Томск Тюмень Улан-Батор Улан-Удэ Ульяновск Уссурийск Усть-Илимск Уфа Ухта Хабаровск Череповец Чита  
Южно-Сахалинск Якутск Ярославль





# БЛИЦ

ПРОГРАММА МЕБЕЛИ ДЛЯ СОТРУДНИКОВ

АГАТ

ГАММА

ГАММА-LUX

OPEN SPACE

SAMPLE

---

GRAND

ПОЛОНЕЗ

ЭГОИСТ

БОНД

РЕАЛ

VEGAS

---

SIGMA

---

ДОМИНО

---

МЕБЕЛЬ ДЛЯ ЗАЛОВ СУДА





## О КОЛЛЕКЦИИ

Программа мебели для сотрудников «Блиц» — идеальный баланс цены и качества. Универсальный модельный ряд позволяет формировать пространство офиса в любых сочетаниях, создавая как персональные, так и коллективные рабочие места, в небольших офисах и просторных помещениях. Мебель серии «Блиц» позво-

ляет оформить в едином стиле весь офис — от стойки администратора до бюджетного варианта рабочих мест руководителей.

При изготовлении коллекции «Блиц» используется высококачественная ЛДСП с поверхностью, устойчивой к истиранию и старению. Повышенные свето-, влаго-



и термостойкость улучшают эксплуатационные качества мебели и продлевают срок её службы. Вся мебель фабрики «МебельСтиль» предусматривает возможность много-разовой сборки и позволяет формировать гибкий офис, который можно легко переместить.

Мебель выполнена в популярном цвете «орех «Гварне-

ри», который подойдет практически для любого офисно-го интерьера.





## СТОЛЫ, ДОПОЛНИТЕЛЬНЫЕ ЭЛЕМЕНТЫ

## ОТЛИЧИТЕЛЬНЫЕ ОСОБЕННОСТИ

Столешницы, приставки, топы тумб и шкафов имеют толщину 22 мм

С помощью приставок и дополнительных модулей можно легко увеличить полезную площадь рабочего места и организовать личное пространство для сотрудников

Приставная тумба увеличивает вместимость любого стола. Верхний ящик закрывается на замок



Дополнительная устойчивость конструкции обеспечивается стационарными металлическими опорами в цвете «алюминий матовый»

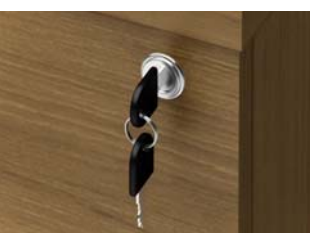

Верхние ящики мобильной и приставной тумб оснащены замками

**8-10**  
участников

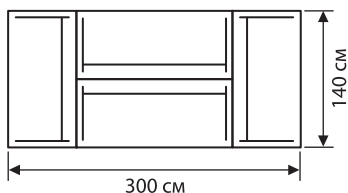

**10-12**  
участников

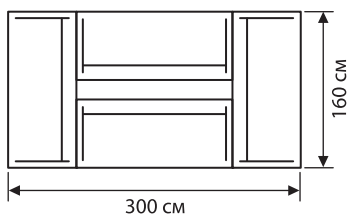

**12-14**  
участников

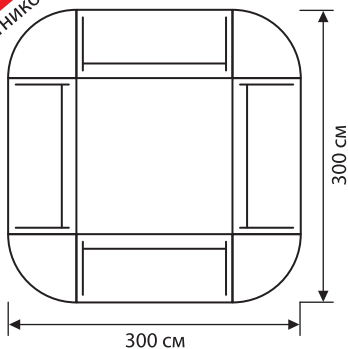

Угловые вставки надежно крепятся к основным элементам в четырех точках при помощи пластин и шурупов

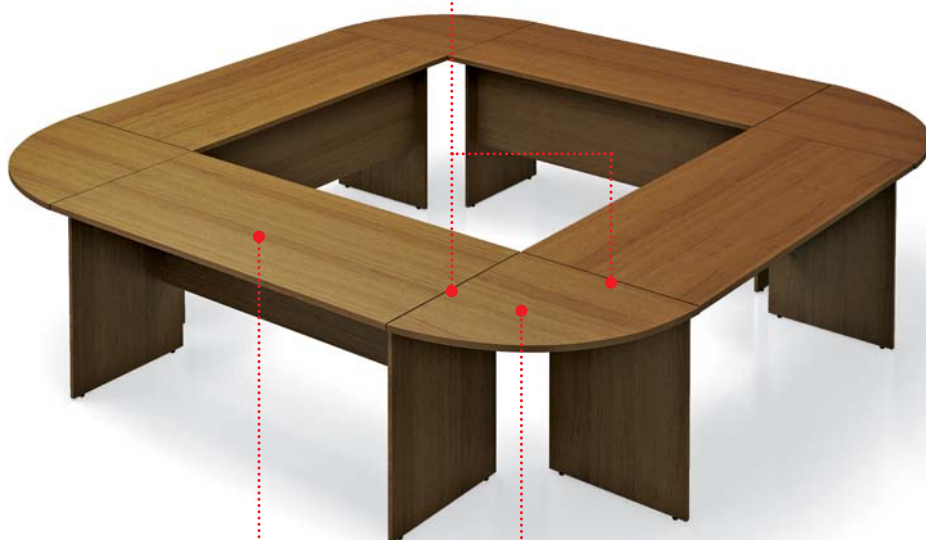

Широкий модельный ряд столов и приставок позволяет сформировать зону для совещаний и переговоров с учетом заданного числа участников

## ШКАФЫ, РЕСЕПШН

## ОТЛИЧИТЕЛЬНЫЕ ОСОБЕННОСТИ

В модельном ряду представлены гардеробы как с выдвижной, так и с продольной штангой

Полки в стеллажах и гардеробах — переставные на усиленных эксцентриковых стяжках

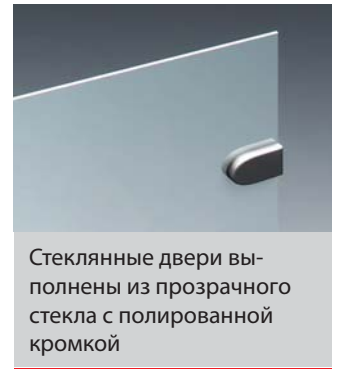

Стеклянные двери выполнены из прозрачного стекла с полированной кромкой



Все опоры стационарных изделий регулируются по высоте, что компенсирует неровности пола и исключает деформацию мебели



Лицевая фурнитура эргономичной формы цвета «серебристый»

Устойчивость конструкции достигается за счет ширины опор

Оптимальный уровень высоты и глубины столешницы — 75 и 54 см соответственно — позволяют организовать дополнительное рабочее место

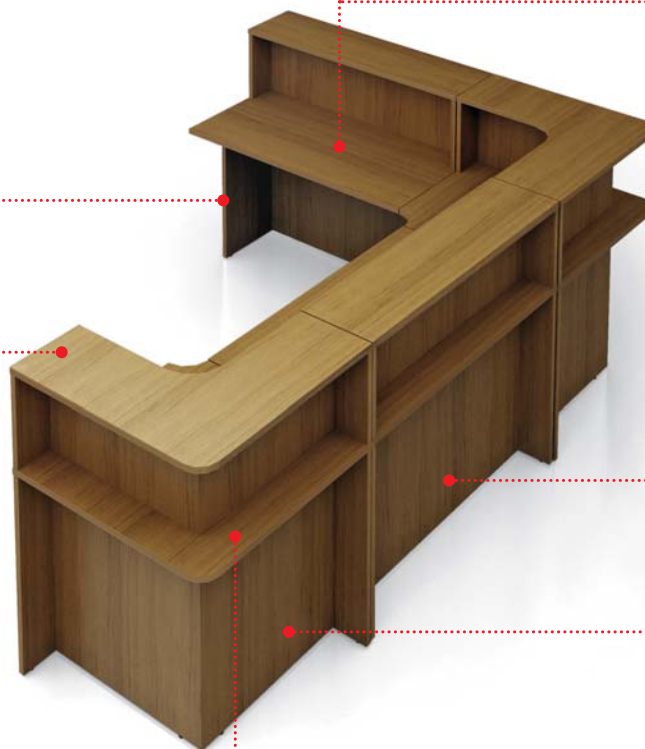

Высота стойки (110 см) и ширина верхней столешницы (30 см) позволяют организовать зону комфортного общения между сотрудником и клиентом

С внешней стороны стойки предусмотрена полка для удобства клиентов

Две модели прямых стоек и внешний угловой сегмент позволяют сформировать рабочее место администратора оптимальной конфигурации

**ТЕХНИЧЕСКИЕ ХАРАКТЕРИСТИКИ**

## МАТЕРИАЛЫ

- Мебель выполнена из ЛДСП, облицованной импортными меламиновыми пленками производства «Schattdecor», «Interprint»;
- Торцы деталей обработаны кромочной лентой ПВХ толщиной 2 мм и 0,6 мм немецкого концерна «REHAU»;
- Стекланные двери выполнены из прозрачного стекла с полированной кромкой.

## ЦВЕТОВОЕ ИСПОЛНЕНИЕ

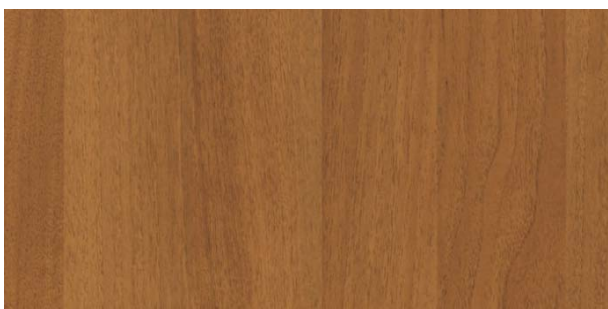

орех «Гварнери»

- Мебель выпускается в цвете «орех «Гварнери». Окантовка деталей выполнена кромочной лентой в тон.











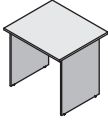
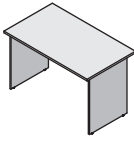
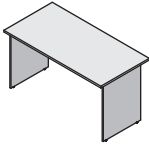
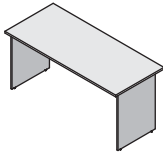
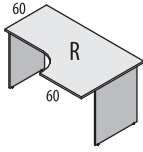
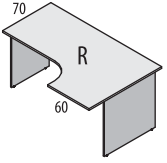
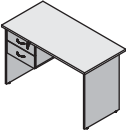
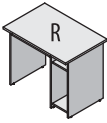
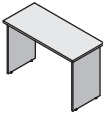

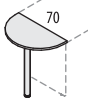

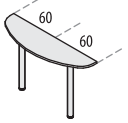
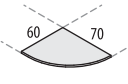
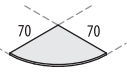

## ТОЛЩИНЫ

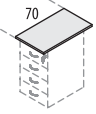
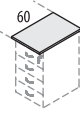
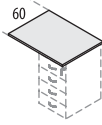
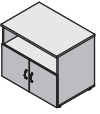
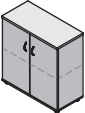
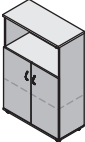
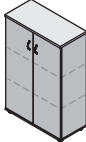
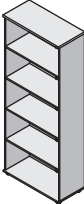
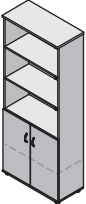
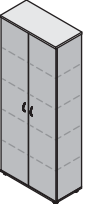
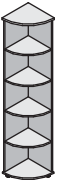
- Столешницы, брифинг, приставки, топы тумб и шкафов имеют толщину 22 мм;
- Опоры столов, детали тумб, стеллажей и дополнительных элементов, двери шкафов — 16 мм.

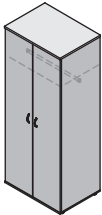
## ФУРНИТУРА, КРЕПЁЖНЫЕ ОСОБЕННОСТИ

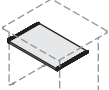
- Крепёжная и лицевая фурнитура производства России, Италии и Германии;
- Мебель собрана на эксцентриковых стяжках, что исключает визуальное присутствие элементов крепления в дизайне;
- Лицевая фурнитура — из металла, цвет «серебристый»;
- Верхний ящик тумб закрывается на замок;
- Все стационарные изделия устанавливаются на регулируемые по высоте опоры.

## МОДЕЛЬНЫЙ РЯД

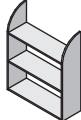
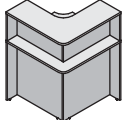
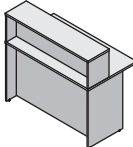
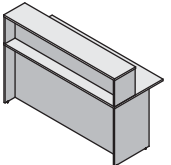
Б-5			Б-4		Б-3		Б-2		Б-33 R/L		Б-44 R/L								
Столы прямые								Столы интегральные											
																			
80x70x75		120x70x75		140x70x75		160x70x75		140x90x75		160x105x75									
Б-62		Б-10 R/L		Б-6		Б-9		Б-12		Б-27		Б-41							
Стол		Стол компьютерный		Стол приставной		Брифинг		Приставки		Приставка объединяющая									
																			
120x60x75		90x60x75		100x45x67		120x70x75		40x70x75		35x60x75		35x120x75							
Б-7		Б-8.90		L-710		Б-20		Б-22		Б-21Т		Б-26Т		Б-38Т		Б-47			
Вставки угловые				Опора стационарная				Тумба мобильная		Корпус тумбы приставной		Топы к тумбе Б-22				Тумба сервисная			
				<i>Цвет: алюминий матовый</i>															
																			
60x70x2.2		70x70x2.2		d5x71-75		40x45x56		40x52x73		40x70x2.2		40x60x2.2		78x60x2.2		80x55x68			
Б-18.2		Б-36.0		Б-25		Б-32		Б-23.0		Б-16		Б-35		Б-19		Б-28		Б-01.2	
Шкафы										Стеллаж угловой		Гардероб с выдвжной штангой		Гардероб с продольной штангой		Двери стеклянные			
																			
80x38x84		80x38x122		80x38x122		80x38x199		80x38x199		80x38x199		38x38x199		80x38x199		80x58x199		80x115x0,5	
Б-64/65		Б-5.1		Б-40		Б-48		Б-39		Б-46		Б-60.4		Б-60.1		Б-60.3			
Перегорodka		Полка для клавиатуры к Б-5, Б-62		Подставка под монитор		Подставка для системного блока		Полка настенная		Полка настольная		Стойка администратора							
																			
90/120x1.6x45		69x35x1.6		50x50x10		45x24x15		60x28x68		80x26x98		83x83x110		120x70x110		160x70x110			

Размеры указаны в сантиметрах (длина x ширина x высота).  
Производитель оставляет за собой право вносить изменения в модельный ряд и технические характеристики коллекции.





БЛИЦ

# АГАТ

ПРОГРАММА МЕБЕЛИ ДЛЯ СОТРУДНИКОВ



GAMMA

GAMMA-LUX

OPEN SPACE

SAMPLE

---

GRAND

ПОЛОНЕЗ

ЭГОИСТ

БОНД

РЕАЛ

VEGAS

---

SIGMA

---

ДОМИНО

---

МЕБЕЛЬ ДЛЯ ЗАЛОВ СУДА



## О КОЛЛЕКЦИИ

Профессиональная программа мебели для персонала «Агат» — это идеальное соотношение функциональности и внешнего вида, цены и качества. «Агат» — это универсальный выбор при создании рабочих мест.

- Широкий модельный ряд — более 70 элементов — позволяет создать эргономичные рабочие места

любых размеров для решения самых разнообразных функциональных задач.

- Наличие моделей мебели в разной комплектации и разной ценовой категории позволяет формировать рабочие места в соответствии с заданным бюджетом.



- Выбор основных и дополнительных элементов в серии понятен и прост — рабочее место комплектуется как конструктор.
- Четыре универсальных цветовых решения позволяют интегрировать оперативную мебель «Агат» практически в любой офисный интерьер. Дизайн,

материалы и цвета для всех элементов коллекции идеально совместимы, выбирайте по душе.







## СТОЛЫ, ДОПОЛНИТЕЛЬНЫЕ ЭЛЕМЕНТЫ

## ОТЛИЧИТЕЛЬНЫЕ ОСОБЕННОСТИ

Столешницы, приставки, топы тумб и шкафов имеют толщину 22 мм

Стол� могут комплектоваться двумя видами опор — классическими из ЛДСП или металлокаркасом в цвете «алюминий матовый»

С помощью приставок и дополнительных модулей можно легко увеличить полезную площадь рабочего места и организовать личное пространство сотрудников



Верхние ящики мобильной и приставной тумб закрываются на замок



Дополнительная устойчивость конструкции обеспечивается стационарными металлическими опорами в цвете «алюминий матовый»

**6-8**  
Участников

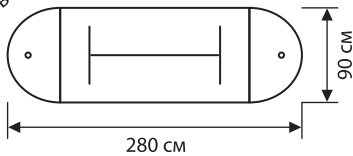

**8-10**  
Участников

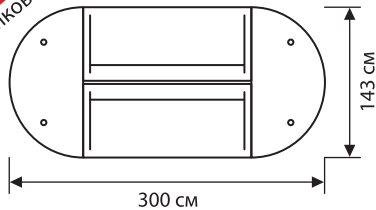

**12-14**  
Участников

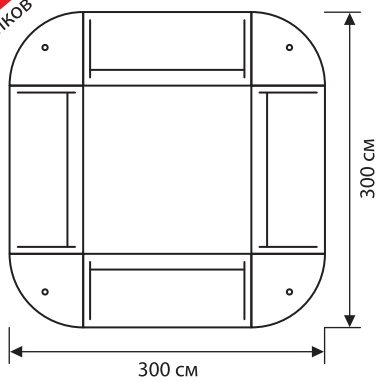

Широкий модельный ряд столов и приставок позволяет сформировать зону для совещаний и переговоров с учетом заданного числа участников



**ШКАФЫ, РЕСЕПШН**

**ОТЛИЧИТЕЛЬНЫЕ ОСОБЕННОСТИ**

Полки в стеллажах и гардеробах — стационарные на эксцентриковых стяжках

В модельном ряду представлены гардеробы как с выдвижной, так и с продольной штангой

Все опоры стационарных изделий регулируются по высоте, что компенсирует неровности пола и исключает деформацию мебели

Конструкция углового сегмента стойки администратора усилена за счёт дополнительных рёбер жёсткости из ЛДСП

Опоры, регулируемые по высоте, усиливают конструкцию и компенсируют неровности пола

Оптимальная высота стойки (120 см) и ширина верхней столешницы (30 см) позволяют организовать зону комфортного общения между сотрудником и клиентом



Стеклянные двери выполнены из прозрачного стекла с полированной кромкой



Двери шкафов оснащены эргономичной фурнитурой в цвете «алюминий матовый»

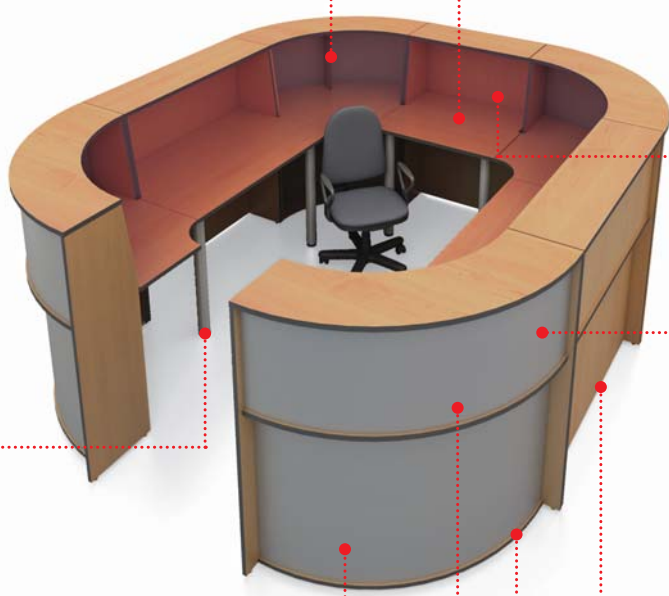

Оптимальный уровень высоты столешницы (75 см) и глубины (70 см) позволяют организовать полноценное рабочее место

Расстояние между столешницей и топом (43 см) позволяет установить монитор 19"

Передние панели угловых сегментов выполняются только в цвете «металлик»

Разноуровневые передние панели позволяют усилить эргономику конструкции с внешней стороны стойки

Три модели прямых стоек и внешний угловой сегмент позволяют сформировать рабочее место администратора оптимальной конфигурации

## ТЕХНИЧЕСКИЕ ХАРАКТЕРИСТИКИ

## МАТЕРИАЛЫ

- Мебель выполнена из ЛДСП, облицованной импортными меламиновыми плёнками производства «Schattdecor», «Interprint».
- Торцы деталей обработаны кромочной лентой ПВХ толщиной 2 мм и 0,6 мм немецкого концерна «REHAU».
- Передние панели угловых сегментов стойки администратора выполнены из HDF толщиной 3 мм, запрессованной в ПВХ-пленку.
- Стекланные двери выполнены из прозрачного стекла с полированной кромкой.

## ЦВЕТОВОЕ ИСПОЛНЕНИЕ

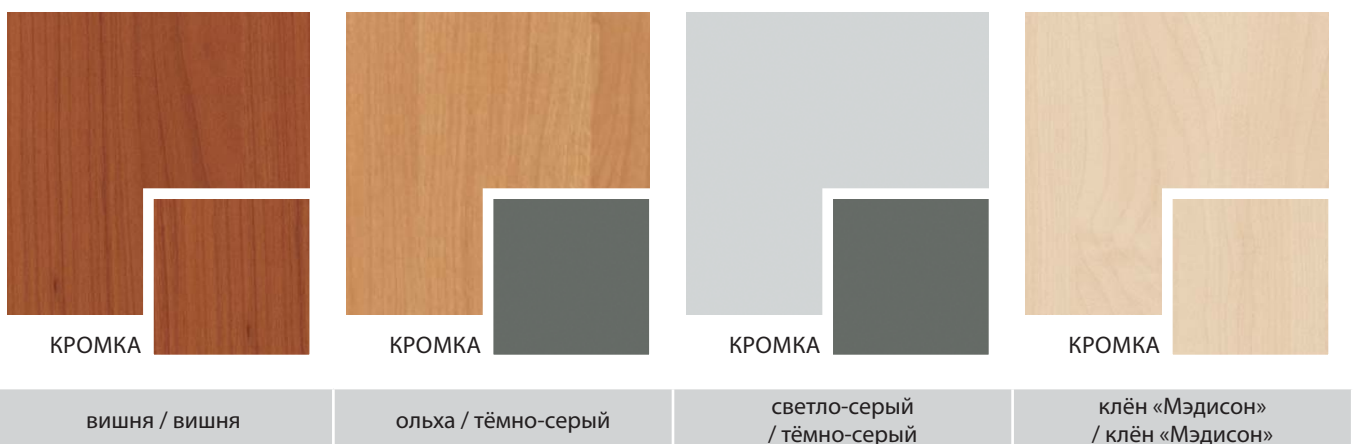

- Мебель выпускается в цветовых решениях:
  - «вишня» — кромочная лента цвета «вишня»;
  - «ольха» — кромочная лента цвета «тёмно-серый»;
  - «светло-серый» — кромочная лента цвета «тёмно-серый»;
  - «клён «Мэдисон» — кромочная лента цвета «клён «Мэдисон».

## ТОЛЩИНЫ

- Столешницы, брифинги, приставки, топы тумб и шкафов имеют толщину 22 мм.
- Опоры столов, детали тумб, стеллажей и дополнительных элементов, двери шкафов — 18 мм.

## ФУРНИТУРА, КРЕПЁЖНЫЕ ОСОБЕННОСТИ

- Крепёжная и лицевая фурнитура производства России, Италии и Германии.
- Мебель собрана на эксцентриковых стяжках, что исключает визуальное присутствие элементов крепления в дизайне.
- Лицевая фурнитура — из металла, цвет «алюминий матовый».

**МОДЕЛЬНЫЙ РЯД**

AM-5	AM-4	AM-3	AM-2	AM-33 R/L	AM-44 R/L	AM-15.1		
Столы прямые на металлокаркасе				Столы интегральные на металлокаркасе		Стол угловой на металлокаркасе		
80x70x75	120x70x75	140x70x75	160x70x75	140x90x75	160x110x75	120x120x75		
A-5	A-4	A-3	A-2	A-33 R/L	A-44 R/L	A-13П		
Столы прямые				Столы интегральные		Стол для переговоров		
80x70x75	120x70x75	140x70x75	160x70x75	140x90x75	160x110x75	180x90x75		
A-62	A-10 R/L	A-6	A-9	A-64/65	A-5.1	A-40	A-48	
Стол	Стол компьютерный	Стол приставной	Брифинг	Перегородки навесные	Полка для клавиатуры к А-5, А-62	Подставка под монитор	Подставка для системного блока	
120x60x75	90x60x75	100x45x67	110x60x75	90/120x1,8x45	69x35x1,8	50x50x10	26x40x27	
A-11	A-12	A-27	A-7	A-8.90	A-14	A-41	A-49	A-54
Приставки			Вставки угловые		Приставка угловая	Приставки объединяющие		
50x90x2,2	40x70x2,2	35x60x2,2	60x70x2,2	70x70x2,2	70x70x75	35x120x2,2	60x123x2,2	70x143x2,2
A-20	A-22	A-21Т	A-26Т	A-38Т	A-47	A-57		
Тумба мобильная	Корпус тумбы приставной		Топы к тумбе А-22		Тумба сервисная	Шкаф файловый		
40x45x56	40x52x73	40x70x2,2	40x60x2,2	79x60x2,2	80x55x68	47x50x102		

Размеры указаны в сантиметрах (длина x ширина x высота). Производитель оставляет за собой право вносить изменения в модельный ряд и технические характеристики коллекции.

## МОДЕЛЬНЫЙ РЯД

A-16

A-23

A-23+A-01.2

A-23+A-02.2

A-32

A-17

A-24

A-24+A-01.1

Шкафы

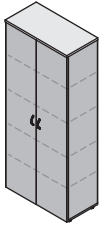

80x40x191

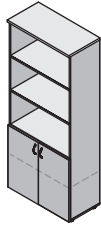

80x40x191



80x40x191

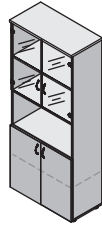

80x40x191

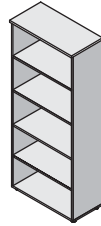

80x40x191

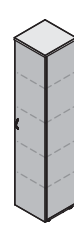

40x40x191

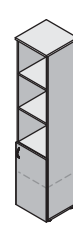

40x40x191



40x40x191

A-24+A-02.1

A-25

A-36

A-36+A-02.2

A-19

A-59

A-28

Шкафы

Гардеробы с выдвижной / продольной штангой

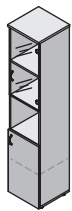

40x40x191

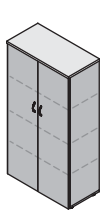

80x40x152

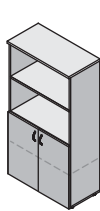

80x40x152



80x40x152

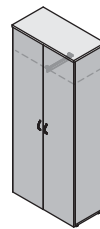

80x40x191

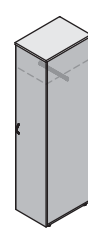

40x58x191

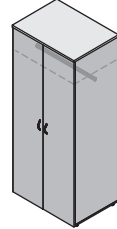

80x58x191

A-58

A-18

A-35

A-37

A-70

A-01.1

A-01.2

A-02.1

A-02.2

Антресоль

Шкаф закрытый

Стеллажи угловые

Стеллаж-перегородка

(для A-24.0)

Двери стеклянные с набором фурнитуры

(для A-23.0)

(для A-24.0)

(для A-23.0, A-36.0)



80x40x43

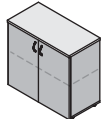

80x40x75

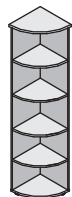

40x40x191

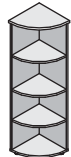

40x40x152

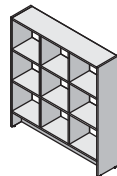

113x26x123



39x0,5x116



78x0,5x116



39x0,5x77



39x0,5x77

A-13

A-39

A-46

L-710

Стол журнальный

Полка настенная

Полка настольная

Опора стационарная, регулируемая по высоте  
(цвет: алюминий матовый)

80x58x54



60x28x68

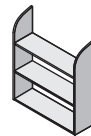

80x26x98



Ø5x71-74

A-90

A-80

A-120

A-140

Стойка администратора

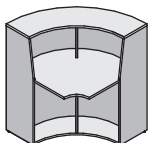

90x90x120

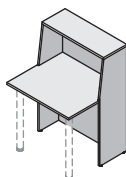

80x75x120

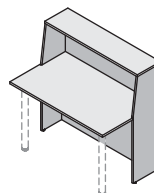

120x75x120

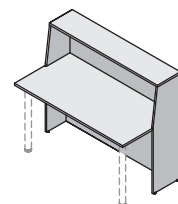

140x75x120



БЛИЦ  
АГАТ

# GAMMA

ПРОГРАММА МЕБЕЛИ ДЛЯ СОТРУДНИКОВ

GAMMA-LUX  
OPEN SPACE  
SAMPLE

---

GRAND  
ПОЛОНЕЗ  
ЭГОИСТ  
БОНД  
РЕАЛ  
VEGAS

---

SIGMA

---

ДОМИНО

---

МЕБЕЛЬ ДЛЯ ЗАЛОВ СУДА





## О КОЛЛЕКЦИИ

Оперативная мебель «Gamma» создана для динамичных компаний с активными сотрудниками. В коллекции учтены последние тенденции в мире офисной мебели — новейшие технологии, современные материалы и фурнитура, востребованные цветовые решения, эргономичные модели.

Серия «Gamma» идеально подойдет для оформления в едином стиле всего офисного помещения, что особенно важно при оформлении интерьера офисов в формате open space. С помощью этой программы мебели могут быть организованы как стандартные рабочие места, например, для операторов или менеджеров, так



и специализированные с учетом профессиональных потребностей — для бухгалтерии или web-дизайнеров — с дополнительными системами хранения или с увеличенной рабочей поверхностью. В модельном ряду коллекции представлена также мебель для руководителей — большие столы, брифинги, мобиль-

ные сервисные тумбы.

Серия «Gamma» — отличная возможность создать в офисе приятную атмосферу и условия для эффективного труда ваших сотрудников.









## СТОЛЫ, ДОПОЛНИТЕЛЬНЫЕ ЭЛЕМЕНТЫ

## ОТЛИЧИТЕЛЬНЫЕ ОСОБЕННОСТИ

Столешницы, приставки и топы тумб имеют толщину 25 мм

Столешницы, приставки и топы тумб имеют толщину 25 мм

Столешницы, приставки и топы тумб имеют толщину 25 мм



Столешницы, приставки и топы тумб имеют толщину 25 мм

Столешницы, приставки и топы тумб имеют толщину 25 мм

Столешницы, приставки и топы тумб имеют толщину 25 мм

**8-10**  
Участников

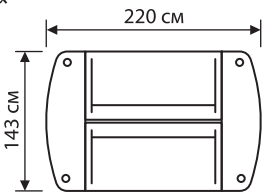

Столешницы, приставки и топы тумб имеют толщину 25 мм

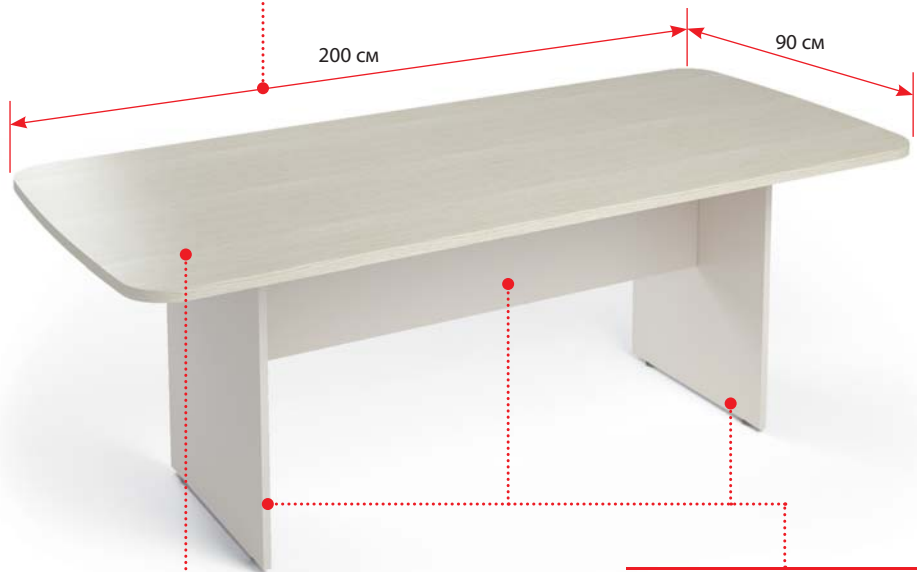

**8-10**  
Участников

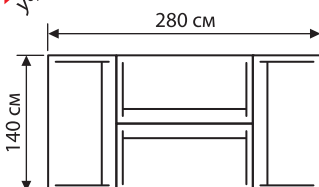

Столешницы, приставки и топы тумб имеют толщину 25 мм

Столешницы, приставки и топы тумб имеют толщину 25 мм

Столешницы, приставки и топы тумб имеют толщину 25 мм

ШКАФЫ, ТУМБЫ

ОТЛИЧИТЕЛЬНЫЕ ОСОБЕННОСТИ

Гардероб с выдвижной штангой, дополненный боковым отделением под документы или офисные принадлежности, станет идеальным решением для маленьких помещений

Каркасы шкафов выполнены в цвете «беж», что придает визуальную легкость мебели



Двери стеклянные выполнены в рамочном профиле МДФ в цвете «алюминий матовый»

В модельном ряду представлены гардеробы как с выдвижной, так и с продольной штангой

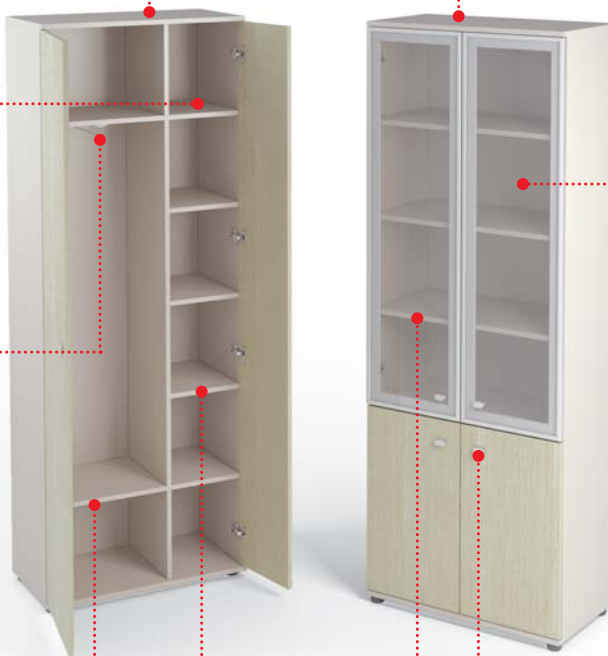

Полки — переставные, на усиленных эксцентриковых стяжках



Лицевая фурнитура — эргономичная, удобной формы с округлой кромкой, выполнена из пластика в цвете «алюминий матовый»

Уникальная роллетная тумба с полками под папки формата А4 и выдвижными ящиками — практичная альтернатива стационарному стеллажу, позволяющая экономить пространство за счёт использования жалюзи (роллет)

Стеллаж с дверьми-купе и двумя выдвижными ящиками, девять полок под папки формата А4. Идеальное решение для подразделений с большим документооборотом. Раздвижные двери экономят место, поэтому такой стеллаж можно поставить практически вплотную к рабочему месту.



Мобильность тумб обеспечивают прочные колесные опоры (d=40 мм)

Все опоры стационарных изделий регулируются по высоте, что компенсирует неровности пола и исключает деформацию мебели

## ТЕХНИЧЕСКИЕ ХАРАКТЕРИСТИКИ

## МАТЕРИАЛЫ

- Мебель выполнена из ЛДСП, облицованной импортными меламиновыми плёнками производства «Schattdecor», «Interprint».
- Торцы деталей обработаны кромочной лентой ПВХ толщиной 2 мм и 0,6 мм немецкого концерна «REHAU».
- Стеклённые двери выполнены из прозрачного стекла в рамочном профиле МДФ, облицованном финиш-плёнкой цвета «алюминий матовый».

## ЦВЕТОВОЕ ИСПОЛНЕНИЕ



орех «Артемид» / беж



дуб выбеленный / беж

- В цвете «беж» выполнены корпуса тумб и шкафов, а также перегородки, полки на струбцинах, подставка для монитора и системного блока.
- Для столешниц в цвете «орех «Артемид» подстолья изготавливаются в тон.
- Для столешниц в цвете «дуб выбеленный» подстолья изготавливаются в цвете «беж».
- Приставки, топы тумб, фасады, стол журнальный и стеллаж приставной изготавливаются в цветах «орех «Артемид» и «дуб выбеленный».
- Окантовка деталей выполнена кромочной лентой в тон.







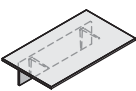
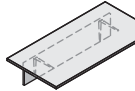
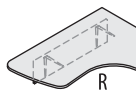
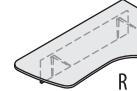
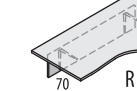
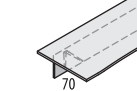
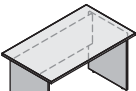
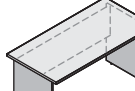
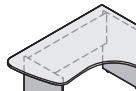
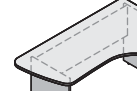
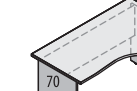
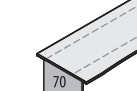
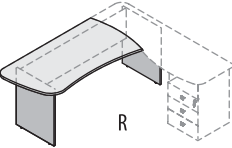
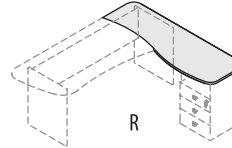
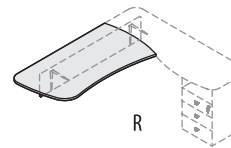
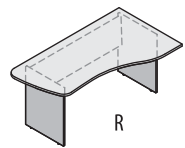
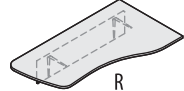
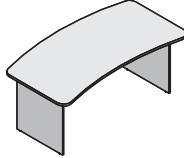
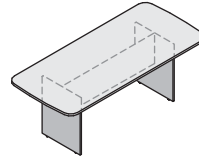

## ТОЛЩИНЫ

- Столешницы, приставки, топы тумб имеют толщину 25 мм.
- Остальные детали — 18 мм.

## ФУРНИТУРА, КРЕПЁЖНЫЕ ОСОБЕННОСТИ

- Крепёжная и лицевая фурнитура производства России, Италии и Германии.
- Мебель собрана на эксцентриковых стяжках, что исключает визуальное присутствие элементов крепления в дизайне. Полки в стеллажах переставные, на усиленных эксцентриках.
- Ящики мобильной и приставной тумб закрываются на центральный замок.
- Лицевая фурнитура — из пластика, цвет «алюминий матовый».
- Все стационарные изделия устанавливаются на регулируемые по высоте опоры.
- В стеллажах предусмотрена универсальная навеска дверей.
- Система наборных жалюзи в тумбах производства «REHAU».

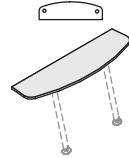
**МОДЕЛЬНЫЙ РЯД**

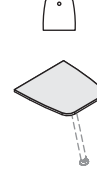
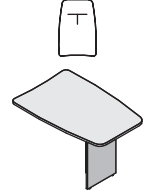
<b>GM-101</b> Столешницы прямые  120x70x29,5		<b>GM-102</b> Столешницы интегральные  140x70x29,5		<b>GM-103 R/L</b> Столешницы интегральные  140x110x29,5		<b>GM-104 R/L</b> Столешницы интегральные  160x110x29,5		<b>GM-105 R/L</b> Столешницы интегральные  140x110x29,5		<b>GM-106 R/L</b> Столешницы интегральные  160x110x29,5			
<b>G-101</b> Столы прямые  120x70x75		<b>G-102</b> Столы интегральные  140x70x75		<b>G-103 R/L</b> Столы интегральные  140x110x75		<b>G-104 R/L</b> Столы интегральные  160x110x75		<b>G-105 R/L</b> Столы интегральные  140x110x75		<b>G-106 R/L</b> Столы интегральные  160x110x75			
<b>G-118 R/L</b> Стол эргономичный  180x75x75		<b>G-118.1 R/L</b> Приставка к столу эргономичному G-118 R/L, GM-118 R/L  160x54x2,5		<b>GM-118 R/L</b> Столешница эргономичная  180x75x29,5		<b>G-119 R/L</b> Стол эргономичный  160x90x75		<b>GM-119 R/L</b> Столешница эргономичная  160x90x29,5					
<b>G-110</b> Стол руководителя  180x97x75		<b>G-200</b> Конференц-стол  200x90x75		<b>G-85</b> Металлокаркасы (цвет: алюминий матовый) (для GM-101, GM-103)  h 72,5		<b>G-86</b> Металлокаркасы (цвет: алюминий матовый) (для GM-102, GM-104, GM-105, GM-119)  h 72,5		<b>G-87</b> Металлокаркасы (цвет: алюминий матовый) (для GM-106, GM-118)  h 72,5		<b>G-88</b> Опоры стационарные, регулируемые по высоте (цвет: алюминий матовый)  h 72,5		<b>L-710</b> Опоры стационарные, регулируемые по высоте (цвет: алюминий матовый)  d5x71-74	
<b>G-21</b> Приставки для прямых столов  40x70x2,5		<b>G-22</b> Приставки для криволинейных столов  40x143x2,5		<b>G-25</b> Приставка для криволинейных столов  44x69x2,5		<b>G-10</b> Брифинги  70x70x2,5		<b>G-49</b> Брифинги (к столу G-110)  120x80x75					

Размеры указаны в сантиметрах (длина x ширина x высота).  
 Производитель оставляет за собой право вносить изменения в модельный ряд и технические характеристики коллекции.

## МОДЕЛЬНЫЙ РЯД

G-92/93

Перегородки

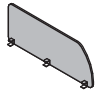

120/140x1,8x47

G-35

Подставка под монитор



50x50x10

G-36

Подставка для системного блока



27x45x18

G-37/38

Полки на струбцинах



70/90x30x26

G-125

Навесная полка

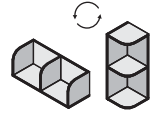

80x30x30

G-31N

Тумба мобильная



43x45x59

G-27

Корпус тумбы приставной



43x45x72,5

G-30

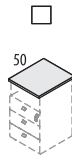

43x50x2,5

G-44

Топы к тумбе G-27

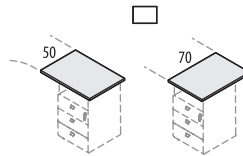

70x50x2,5

G-65 R/L

(к столу G-119, GM-119)



58,6x56x2,5

G-46

Тумба роллетная

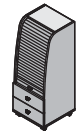

43x45x114

G-28

Тумба сервисная мобильная



106x45x65

G-47

Тумба сервисная

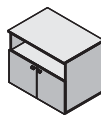

80x55x68

G-120

Стол журнальный

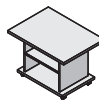

80x58x56

G-130

Стеллаж приставной

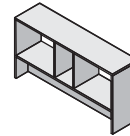

140x36x75

G-64

Стеллаж с раздвижными дверьми

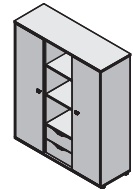

124x42x147

G-51N

Стеллажи

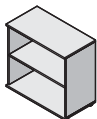

80x42x77

G-52N

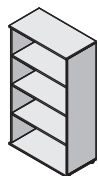

80x42x147

G-53N

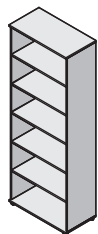

80x42x217

G-54N

Гардероб с выдвжной штангой

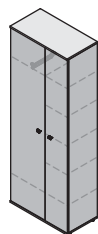

80x42x217

G-55N

Гардероб с продольной штангой



80x56x217

G-60

Стеллаж узкий

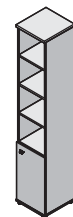

40x42x217

G-56N



42x42x217

G-57N

Стеллажи угловые

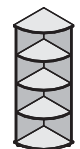

42x42x147

G-61

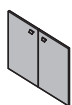

80x1,8x70

G-62

Двери глухие универсальные

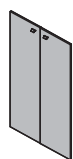

80x1,8x140

G-63



80x1,8x210

G-01



80x2x70

G-02

Двери стеклянные в раме МДФ



80x2x140

G-02.1 L/R

(для G-60)

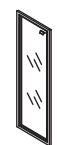

40x2x140

Размеры указаны в сантиметрах (длина x ширина x высота).  
Производитель оставляет за собой право вносить изменения в модельный ряд и технические характеристики коллекции.





БЛИЦ  
АГАТ  
ГАММА

# GAMMA-LUX

ПРОГРАММА МЕБЕЛИ ДЛЯ СОТРУДНИКОВ

OPEN SPACE  
SAMPLE

---

GRAND  
ПОЛОНЕЗ  
ЭГОИСТ  
БОНД  
РЕАЛ  
VEGAS

---

SIGMA

---

ДОМИНО

---

МЕБЕЛЬ ДЛЯ ЗАЛОВ СУДА



## О КОЛЛЕКЦИИ

Программа мебели для персонала и руководителей «Gamma-Lux» — идеальное сочетание современных технологий, модных тенденций и классического интерьера. Коллекция «Gamma-Lux» позволит выдержать в едином стиле интерьер всего офиса — от приёмной, кабинета директора и рабочих мест сотрудников до конференц-

зала. И при этом каждая зона имеет отличительные черты.

На рабочем месте информация и документы должны быть доступны в пределах вытянутой руки, в конференц-зале нужно оперативно решать задачи или вести переговоры, а в кабинете руководителя должно быть мак-



симально комфортно и удобно, чтобы ничто не мешало решать серьёзные вопросы стратегического плана. Всем этим требованиям к современному офису отвечает мебель данной коллекции — она спроектирована по всем правилам эргономики и отличается высокой степенью функциональности.

Столешницы, приставки, брифинги выполнены из МДФ, что позволяет подчеркнуть статус компании и повысить эксплуатационный ресурс мебели. Коллекция «Gamma-Lux» выполняется в двух цветовых решениях: «орех «Артемид» и «дуб выбеленный» — в сочетании с цветом «беж».







## СТОЛЫ, ДОПОЛНИТЕЛЬНЫЕ ЭЛЕМЕНТЫ

## ОТЛИЧИТЕЛЬНЫЕ ОСОБЕННОСТИ

Столешницы, приставки и топы тумб выполнены из МДФ толщиной 25 мм

Перегородки позволяют организовать зону личного комфорта даже в открытом офисном пространстве

Рабочая поверхность стола может быть увеличена за счет топа приставной тумбы. Для каждого типа столешницы в модельном ряду серии предусмотрен свой вариант топа.



Столешницы могут комплектоваться двумя видами опор — классическими опорами ЛДСП или металлокаркасами оригинальной А-образной формы в цвете «алюминий матовый»

Разработанные специально для серий «Gamma» и «Gamma-Lux» металлические опоры обработаны от коррозии специальным составом

Цельная столешница позволяет организовать единую зону для эффективных совещаний и переговоров

Размеры рабочей поверхности конференц-стола обеспечивают размещение до 10 участников

Столешница выполнена из МДФ, что подчеркивает особый статус конференц-зоны

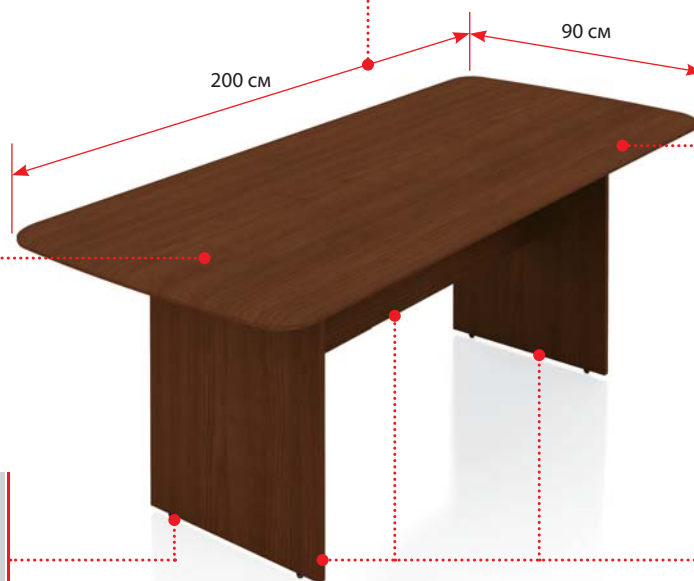

Все опоры стационарных изделий регулируются по высоте, что компенсирует неровности пола и исключает деформацию мебели

Две опоры и траверс позволяют повысить устойчивость конференц-стола и обеспечивают максимальную жёсткость конструкции



## СТОЛ РУКОВОДИТЕЛЯ, ТУМБЫ

## ОТЛИЧИТЕЛЬНЫЕ ОСОБЕННОСТИ

Стол руководителя удобной эргономичной формы выполняется в двух вариантах: с длиной 180 и 200 см

Применение технологии «постформинг» позволяет повысить износостойкость мебели

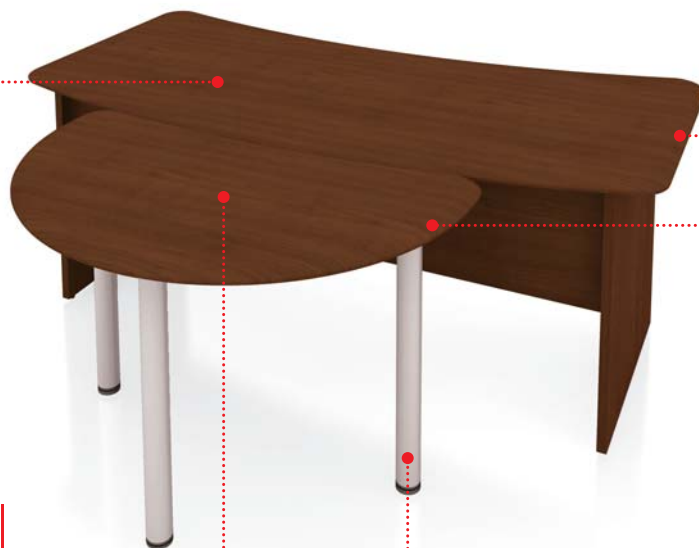

В модельном ряду представлены брифинги и приставки различной формы, с помощью которых можно легко увеличить полезную площадь рабочего места руководителя

Стационарная металлическая опора диаметром 5 см цвета «алюминий матовый»

Ящики мобильной и приставной тумб закрываются на центральный замок

Сервисная мобильная тумба дополняет систему хранения документов — в ней предусмотрена ниша и отделение с распашной дверью



Журнальный стол оснащён функциональной полкой

Мобильность тумб и журнального стола обеспечивают прочные колесные опоры (d=40 мм)

Древесную текстуру подчёркивают однотонные элементы в цвете «беж»

## ШКАФЫ, ТУМБЫ

## ОТЛИЧИТЕЛЬНЫЕ ОСОБЕННОСТИ

Гардероб с выдвижной штангой, дополненный боковым отделением под документы или офисные принадлежности, станет идеальным решением для маленьких помещений

В модельном ряду представлены гардеробы с продольной и выдвижной штангой

Каркасы шкафов выполнены в цвете «беж», что придает визуальную легкость мебели



Полки — переставные на усиленных эксцентриковых стяжках



Лицевая фурнитура — эргономичная, удобной формы с округлой кромкой, выполнена из пластика в цвете «алюминий матовый»



Двери стеклянные выполнены в рамочном профиле МДФ в цвете «алюминий матовый»



Уникальная роллетная тумба с полками под папки формата А4 и выдвижными ящиками — практичная альтернатива стационарному стеллажу, позволяющая экономить пространство за счёт использования жалюзи (роллет)

Стеллаж с дверьми-купе, двумя выдвижными ящиками и полками под папки формата А4. Идеальное решение для подразделений с большим документооборотом. Раздвижные двери экономят место, поэтому такой стеллаж можно поставить практически вплотную к рабочему месту.

## ТЕХНИЧЕСКИЕ ХАРАКТЕРИСТИКИ

## МАТЕРИАЛЫ

- Мебель выполнена из плиты МДФ, облицованной вакуумным методом высокопрочной термопластичной ПВХ-плёнкой фирмы «Repolit», и из ЛДСП, облицованной импортными меламиновыми плёнками производства «Schattdecor», «Interprint».
- Торцы деталей обработаны кромочной лентой ПВХ толщиной 2 мм и 0,6 мм немецких концернов «REHAU» и «МКТ».
- Стеклые двери выполнены из прозрачного стекла в рамочном профиле МДФ, облицованном финиш-плёнкой цвета «алюминий матовый».

## ЦВЕТОВОЕ ИСПОЛНЕНИЕ



орех «Артеמיד» / беж



дуб выбеленный / беж

- В цвете «беж» выполнены корпуса тумб и шкафов, а также перегородки, полки на струбцинах, подставка для системного блока.
- Для столешниц в цвете «орех «Артеמיד» подстолья изготавливаются в тон.
- Для столешниц в цвете «дуб выбеленный» подстолья изготавливаются в цвете «беж».
- Приставки, топы тумб, фасады, стол журнальный и стеллаж приставной изготавливаются в цвете «орех «Артеמיד» и «дуб выбеленный».
- Окантовка деталей выполнена кромочной лентой в тон.

## ТОЛЩИНЫ

- Столешницы, приставки, топы тумб имеют толщину 25 мм (МДФ).
- Остальные детали — 18 мм (ЛДСП).

## ФУРНИТУРА, КРЕПЁЖНЫЕ ОСОБЕННОСТИ

- Крепёжная и лицевая фурнитура производства России, Италии и Германии.
- Мебель собрана на эксцентриковых стяжках, что исключает визуальное присутствие элементов крепления в дизайне.
- Полки в стеллажах переставные, на усиленных эксцентриках.
- Ящики мобильной и приставной тумб закрываются на центральный замок.
- Лицевая фурнитура — из пластика, цвет «алюминий матовый».
- Все стационарные изделия устанавливаются на регулируемые по высоте опоры.
- В стеллажах предусмотрена универсальная навеска дверей.
- Система наборных жалюзи в тумбах производства «REHAU».

## МОДЕЛЬНЫЙ РЯД

<b>GLM-116 R/L</b> Столешницы интегральные с траверсом		<b>GLM-117 R/L</b> Столешницы эргономичные с траверсом		<b>GLM-119 R/L</b> Столешницы эргономичные с траверсом		<b>GLM-121 R/L</b> Столешницы эргономичные с траверсом		<b>GL-116 R/L</b> Столы интегральные		<b>GL-117 R/L</b> Столы интегральные		<b>GL-119 R/L</b> Столы эргономичные		<b>GL-121 R/L</b> Столы эргономичные								
140x110x29,5	160x110x29,5	160x90x29,5	140x90x29,5	140x110x75	160x110x75	160x90x75	140x90x75	140x110x75	160x110x75	160x90x75	140x90x75	140x110x75	160x110x75	160x90x75	140x90x75							
<b>GL-110</b> Столы руководителя		<b>GL-100</b> Столы руководителя		<b>GL-200</b> Конференц-стол		<b>G-85</b> Металлокаркасы (цвет: алюминий матовый) (для GLM-116, GLM-121)		<b>G-86</b> Металлокаркасы (цвет: алюминий матовый) (для GLM-117, GLM-119)		<b>G-88</b> Опоры стационарные, регулируемые по высоте (цвет: алюминий матовый)		<b>L-710</b> Опоры стационарные, регулируемые по высоте (цвет: алюминий матовый)										
180x97x75	200x99x75	200x90x75	h 72,5	h 72,5	h 72,5	d5x71-74	h 72,5	h 72,5	h 72,5	d5x71-74	h 72,5	d5x71-74	h 72,5	d5x71-74	d5x71-74							
<b>GL-49</b> Брифинги для столов руководителя		<b>GL-111</b> Брифинги для столов руководителя		<b>GL-10</b> Брифинги для прямолинейных столов		<b>GL-25</b> Приставка для криволинейных столов		<b>GL-20</b> Стол журнальный		<b>G-92/93</b> Перегородка		<b>G-36</b> Подставка для системного блока		<b>G-37/38</b> Полка на струбцинах		<b>G-125</b> Навесная полка						
120x80x75	120x72x2,5	70x70x2,5	44x69x2,5	80x58x56	120/140x1,8x47	27x45x1,8	70/90x30x26	80x30x30	120x80x75	120x72x2,5	70x70x2,5	44x69x2,5	80x58x56	120/140x1,8x47	27x45x1,8	70/90x30x26	80x30x30					
<b>GL-31</b> Тумба мобильная		<b>G-27</b> Корпус тумбы приставной		<b>GL-30</b> Топы к тумбе G-27 (к столу GL-119, GL-121, GLM-119, GLM-121)		<b>GL-47</b> Тумба сервисная		<b>GL-28</b> Тумба сервисная мобильная		<b>G-46</b> Тумба роллетная		<b>G-51N</b> Стеллажи		<b>G-52N</b> Стеллажи		<b>G-53N</b> Стеллажи		<b>G-54N</b> Гардеробы с выдвигной / продольной штангой		<b>G-55N</b> Гардеробы с выдвигной / продольной штангой		
43x47x59	43x45x72,5	43x50x2,5	58,6x56x2,5	80x57x68	106x47x65	43x45x114	80x42x77	80x42x147	80x42x217	80x42x217	43x47x59	43x45x72,5	43x50x2,5	58,6x56x2,5	80x57x68	106x47x65	43x45x114	80x42x77	80x42x147	80x42x217	80x42x217	80x56x217
<b>G-60</b> Стеллаж узкий		<b>G-56N</b> Стеллажи угловые		<b>G-57N</b> Стеллажи угловые		<b>G-130</b> Стеллаж приставной		<b>G-64</b> Стеллаж с раздвижными дверьми		<b>G-61</b> Двери глухие универсальные		<b>G-62</b> Двери глухие универсальные		<b>G-63</b> Двери глухие универсальные		<b>G-01</b> Двери стеклянные в раме МДФ		<b>G-02</b> Двери стеклянные в раме МДФ		<b>G-02.1 L/R</b> Двери стеклянные в раме МДФ (для G-60)		
40x42x217	42x42x217	42x42x147	140x36x75	124x42x147	80x1,8x70	80x1,8x140	80x1,8x210	80x2x70	80x2x140	40x2x140	40x42x217	42x42x217	42x42x147	140x36x75	124x42x147	80x1,8x70	80x1,8x140	80x1,8x210	80x2x70	80x2x140	40x2x140	

Размеры указаны в сантиметрах (длина x ширина x высота). Производитель оставляет за собой право вносить изменения в модельный ряд и технические характеристики коллекции.





БЛИЦ  
АГАТ  
ГАММА  
ГАММА-LUX

# OPEN SPACE

ПРОГРАММА МЕБЕЛИ ДЛЯ СОТРУДНИКОВ

SAMPLE

---

GRAND  
ПОЛОНЕЗ  
ЭГОИСТ  
БОНД  
РЕАЛ  
VEGAS

---

SIGMA

---

ДОМИНО

---

МЕБЕЛЬ ДЛЯ ЗАЛОВ СУДА



## О КОЛЛЕКЦИИ

Новая офисная культура — это, прежде всего, гибкость и мобильность, способствующие оперативному принятию правильных решений. Современный офис — это соединение подвижных рабочих станций, гибко реагирующих на организационные изменения. Именно таким принципам соответствует «Open Space» — логичная и продуман-

ная программа офисной мебели для сотрудников, вносящая заряд необходимой новизны и свободы в деловой офисный мир.

Коллекция «Open Space» идеально подойдёт для любого помещения — для современного офисного пространства open space или для небольшого помещения, так как



особенность коллекции — «конструкторский» подход к формированию рабочего пространства. В коллекции представлены эргономичные столы с несколькими видами столешниц, различные модульные элементы, вместительные шкафы, тумбочки и архивы, экраны и приставки, позволяющие формировать десятки комбинаций

рабочих мест. Все элементы коллекции обеспечивают быстрый доступ к зонам хранения с любого рабочего места — тумбы, архивы и стеллажи располагаются между рабочими местами.



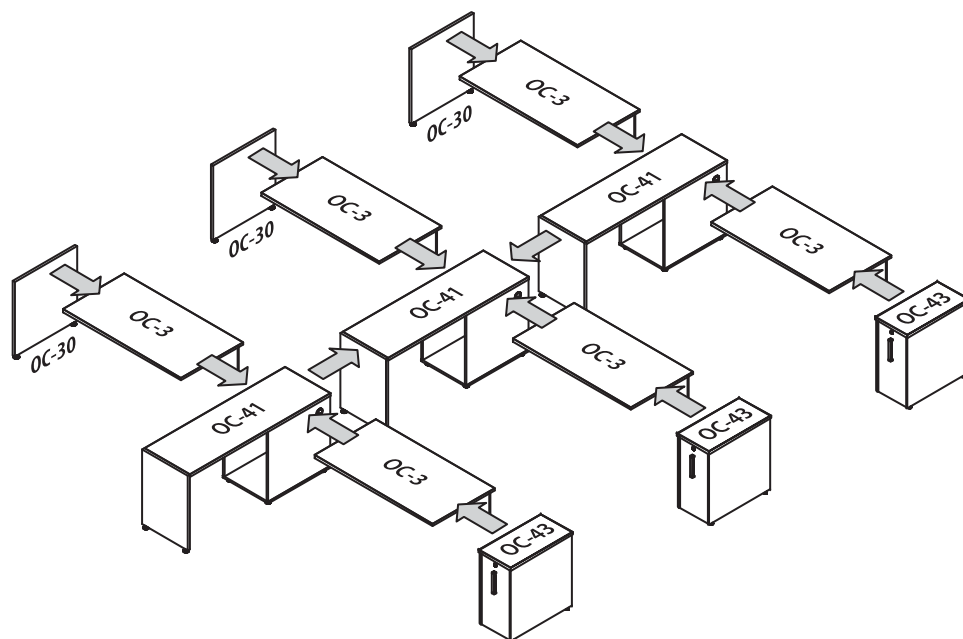
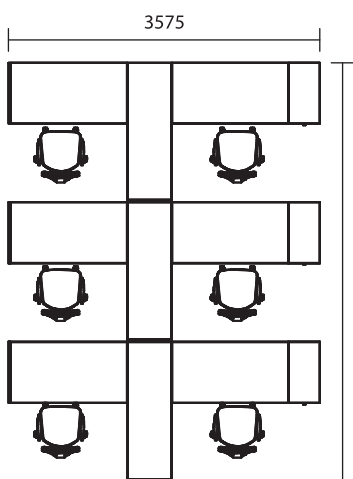

В схеме сборки указаны артикулы элементов из модельного ряда

Арт.	Кол-во (шт.)
OC-30	3
OC-3	6
OC-41	3
OC-43	3

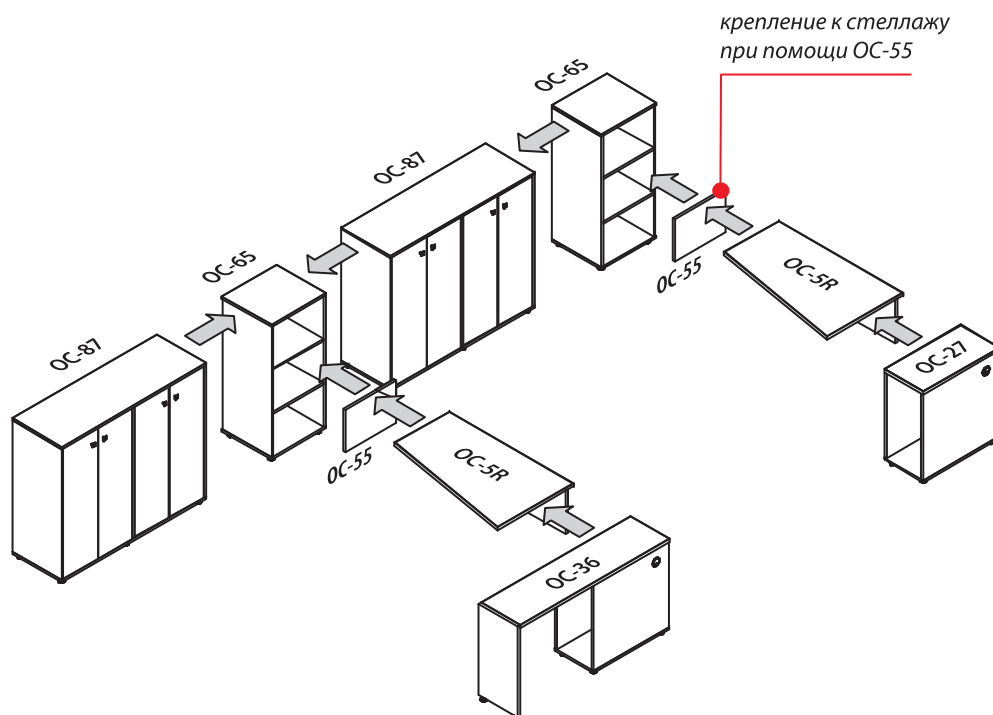
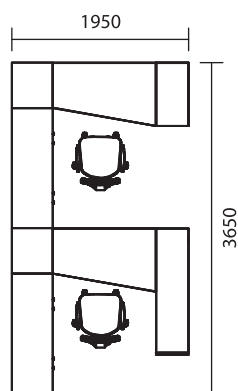

Арт.	Кол-во (шт.)
OC-5R	2
OC-36	1
OC-65	2
OC-87	2
OC-27	1
OC-55	2

В схеме сборки указаны артикулы элементов из модельного ряда

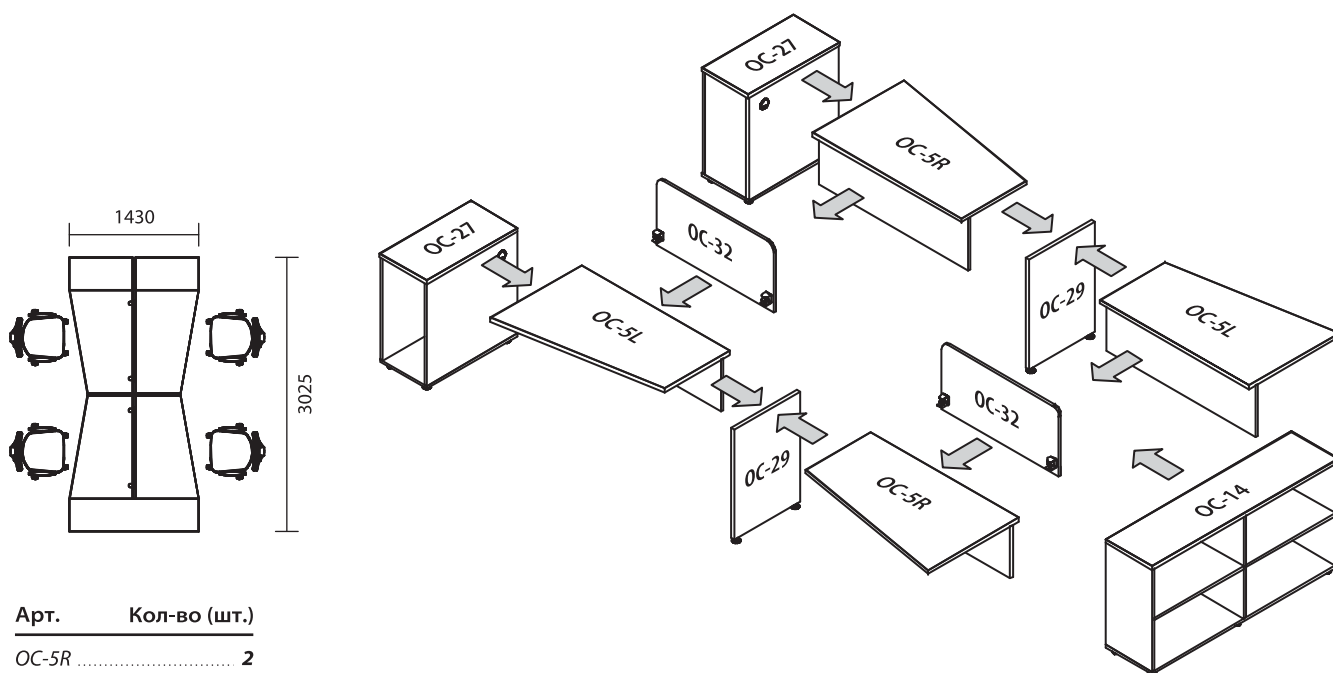

Арт.	Кол-во (шт.)
OC-5R	2
OC-5L	2
OC-32	2
OC-14	1
OC-27	2
OC-29	2

В схеме сборки указаны артикулы элементов из модельного ряда

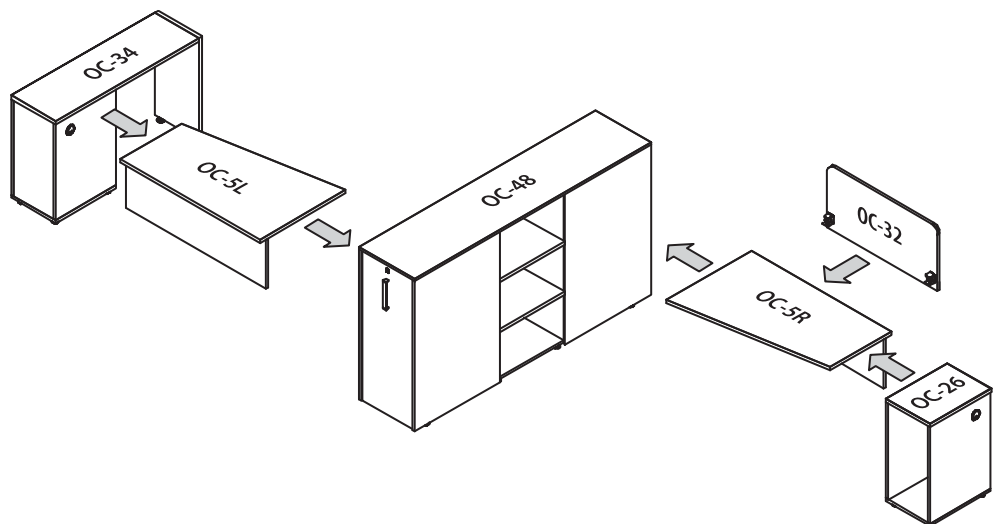
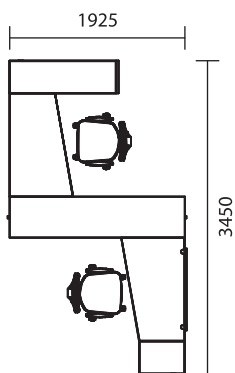

Арт.	Кол-во (шт.)
OC-48	1
OC-34	1
OC-5L	2
OC-32	1
OC-26	1

В схеме сборки указаны артикулы элементов из модельного ряда

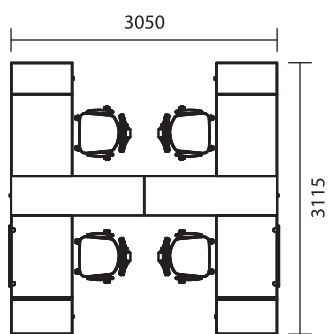
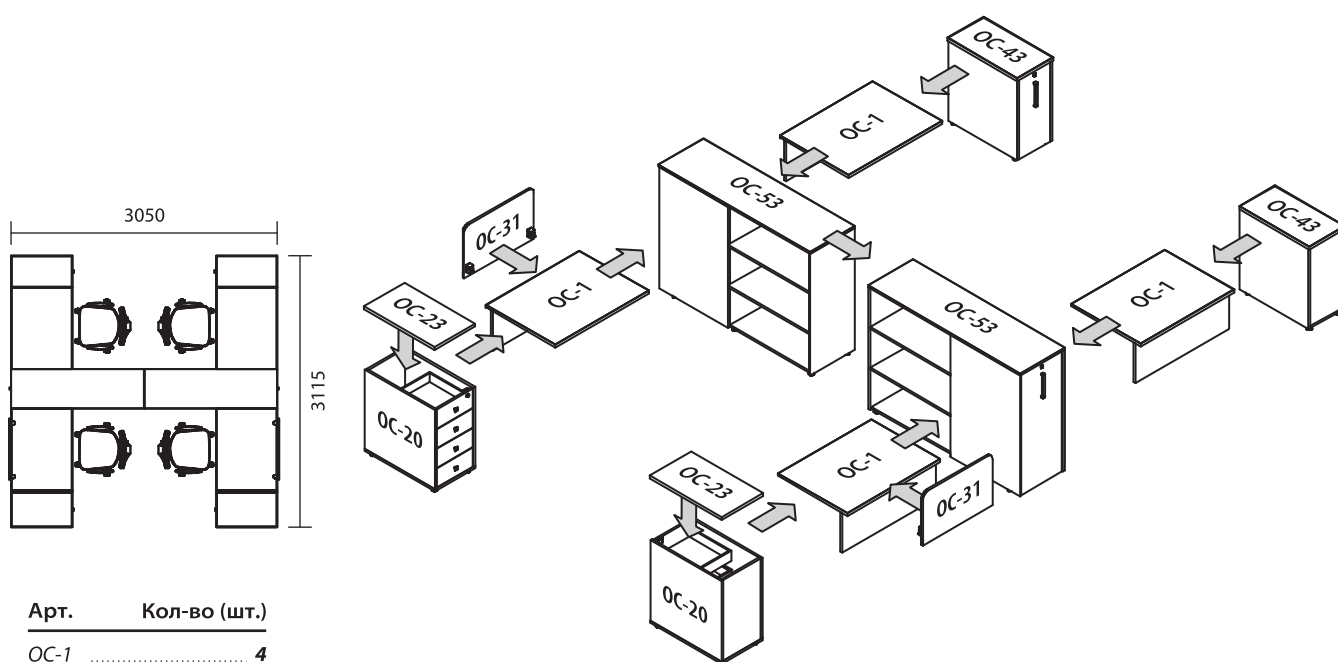

Арт.	Кол-во (шт.)
OC-1	4
OC-31	2
OC-20	2
OC-23	2
OC-43	2
OC-53	2

В схеме сборки указаны артикулы элементов из модельного ряда

## СТОЛЫ, ТУМБЫ, АРХИВЫ, СТЕЛЛАЖИ

## ОТЛИЧИТЕЛЬНЫЕ ОСОБЕННОСТИ

Для удобства составления различных комбинаций рабочих мест опоры вынесены в отдельный элемент

Столешницы имеют толщину 25 мм



Мобильность тумбы обеспечивают прочные колесные опоры (d=40 мм)

Ящики мобильной тумбы закрываются на центральный замок

Объединяющие стеллажи могут быть использованы как разделительные элементы и как элементы системы хранения оперативных документов

Закрытые стеллажи могут использоваться самостоятельно либо могут быть объединены с рабочими местами

Для приставных тумб предусмотрены четыре варианта топов различных размеров, которые помогут увеличить рабочее пространство стола до 40%

Объединяющие приставки позволяют увеличить полезную площадь рабочего места и придать помещению законченный вид

Верхний ящик приставной тумбы оборудован замком



Выдвижные секции архивов оборудованы замками

Дополнительная устойчивость конструкции обеспечивается металлическими опорами в цвете «алюминий матовый»

Перегородки позволяют организовать зону личного комфорта даже в открытом офисном пространстве

**СТОЛЫ, ПОДСТАВКИ, АРХИВЫ, ШКАФЫ**

**ОТЛИЧИТЕЛЬНЫЕ ОСОБЕННОСТИ**

Оригинальным решением является крепление столешниц без использования опор, что создаёт иллюзию парения стола в воздухе

Эргономичные скошенные столешницы экономят пространство офиса и позволяют комбинировать между собой шкафы и тумбы разных размеров

Архивы и стеллажи располагаются между рабочими местами, что помогает эффективно распределить полезное пространство



Высота стеллажей и архивов (110 см) оптимальна для формата open space и создает иллюзию свободного пространства даже в небольшом офисе

В модельном ряду серии есть как классические подставки под системный блок, так и приставки, служащие продолжением рабочего места

В архиве предусмотрены полки для папок и отдельный лоток для канцелярских принадлежностей

В архивах установлены надежные направляющие. Дополнительные колесные опоры исключают опрокидывание архива при максимальной нагрузке (более 50 кг)

Стеклянные двери выполнены из прозрачного стекла в раме из профиля МДФ, облицованного ПВХ-пленкой цвета «алюминий матовый»

Полки в шкафах — переставные, на усиленных эксцентриковых стяжках

В модельном ряду представлены гардеробы как с выдвижной, так и с продольной штангой



Каркасы шкафов выполнены в цвете «беж», что придает визуальную легкость мебели

Фасады шкафов могут быть выполнены в одном из четырех цветов: «дуб «Шамони», «орех «Артемид», «дуб выбеленный»

Все опоры стационарных изделий регулируются по высоте, что компенсирует неровности пола и исключает деформацию мебели

## ТЕХНИЧЕСКИЕ ХАРАКТЕРИСТИКИ

## МАТЕРИАЛЫ

- Мебель выполнена из ЛДСП, облицованной импортными меламиновыми плёнками производства «Schattdecor», «Interprint».
- Торцы деталей обработаны кромочной лентой ПВХ толщиной 2 мм и 0,6 мм немецких концернов «Dollken» и «REHAU».
- Стекланные двери выполнены из прозрачного стекла в рамочном профиле МДФ, облицованном финиш-плёнкой цвета «алюминий матовый».

## ЦВЕТОВОЕ ИСПОЛНЕНИЕ



дуб «Шамони» / беж



дуб выбеленный / беж

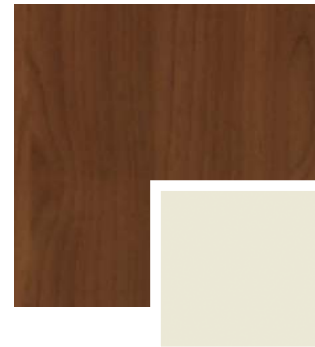

орех «Артемид» / беж

- Столешницы, фасады шкафов и гардеробов выполнены в цветах «дуб «Шамони», «дуб выбеленный» и «орех «Артемид».
- Фасады архивов и тумб выполнены в цветах «дуб «Шамони», «дуб выбеленный», «орех «Артемид» и «беж».
- Все остальные элементы — в цвете «беж».
- Окантовка деталей выполнена кромочной лентой в тон.

## ТОЛЩИНЫ

- Столешницы, топы тумб (примыкающие к столешнице), приставки и опоры столов имеют толщину 25 мм.
- Остальные элементы имеют толщину 18 мм.

## ФУРНИТУРА, КРЕПЁЖНЫЕ ОСОБЕННОСТИ

- Крепёжная и лицевая фурнитура производства России и Германии.
- Мебель собрана на эксцентриковых стяжках и стяжках полкодержателя, также применена новая система крепежа — столешницы и траверсы крепятся к опорам, тумбам и экранам с помощью трапециевидной стяжки производства «Hettich».



- Лицевая фурнитура — из металла, цвет «алюминий матовый».
- Все стационарные изделия устанавливаются на регулируемые по высоте опоры.
- Мобильная тумба оснащена центральным замком на 3 ящика.
- Верхние ящики приставных тумб и архивы закрываются на замок.
- Ящики в архивах оснащены скрытыми направляющими частичного выдвижения производства «Hettich».



**МОДЕЛЬНЫЙ РЯД**

OC-1			OC-2			OC-3			OC-4 R/L			OC-5 R/L			OC-6 R/L		
Столешницы прямые с траверсом									Столешницы скошенные с траверсом								
94x70x37			114x70x37			134x70x37			94x70x37			114x70x37			134x70x37		
OC-7 R/L				OC-8 R/L				OC-9 R/L				OC-10 R/L					
Столешницы интегральные с траверсом								Столешницы интегральные с траверсом и опорой									
134x130x37				134x150x37				134x130x75				134x150x75					
OC-11/12			OC-13/14			OC-15/16			OC-17/18								
Стеллажи объединяющие			Стеллажи объединяющие (для столов с перегородками)			Приставки объединяющие			Приставки объединяющие (для столов с перегородками)								
100/140x36x75			103/143x36x75			100/140x36x2,5			103/143x36x2,5								
OC-19		OC-20		OC-21		OC-22		OC-23		OC-24		OC-25 R/L		OC-26		OC-27	
Корпус тумбы приставной		Тумба мобильная		Тумба мобильная		Топы к тумбам приставным OC-19, OC-20		Топы к тумбам приставным OC-19, OC-20		Топы к тумбам приставным OC-19, OC-20 (для OC-6)		Подставки для системного блока		Подставки для системного блока		Подставки для системного блока	
40x50x72,5		40x70x72,5		40,4x45,6x60,5		40x50x2,5		40x70x2,5		70x50x2,5		67,4x50x2,5		36x50x75		36x70x75	
OC-28		OC-29		OC-30		OC-31/32/33		OC-34/35		OC-36/37		OC-38/39		OC-40/41			
Мобильная полка для системного блока		Опоры		Опоры		Перегородки		Подставки для системного блока		Подставки для системного блока		Подставки для системного блока		Подставки для системного блока			
25x45x15		50x2,5x75		70x2,5x75		70/90/110x1,8x45		36x120/140x75		36x140/160x75		51x120/140x75		51x140/160x75			

Размеры указаны в сантиметрах (длина x ширина x высота). Производитель оставляет за собой право вносить изменения в модельный ряд и технические характеристики коллекции.

## МОДЕЛЬНЫЙ РЯД

OC-42

Архивы низкие

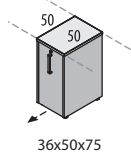

OC-43

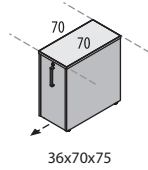

OC-44

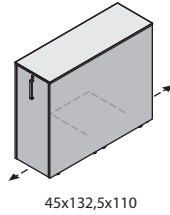

OC-45

Архивы высокие

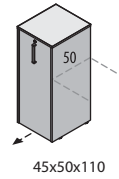

OC-46

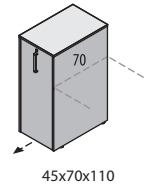

OC-47

OC-48

OC-49

OC-50/51

OC-52

OC-53

OC-54

Стеллажи с архивами

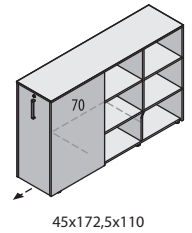
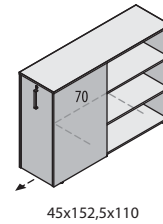
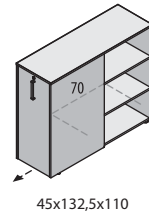
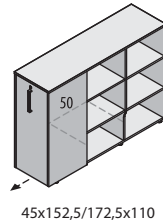
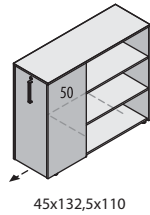
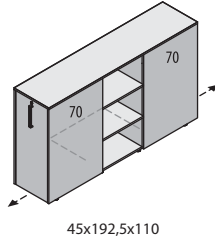
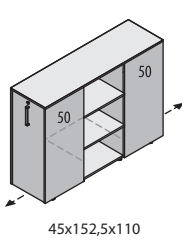

OC-55...64

Экраны для стеллажей



артикул	L	для артикула
OC-55	46,4	OC-65, OC-80
OC-56	49,5	OC-50, OC-54
OC-57	52,5	OC-47, OC-48
OC-58	59,5	OC-51
OC-59	60,9	OC-52

артикул	L	для артикула
OC-60	63,5	OC-67, OC-82
OC-61	66,4	OC-66, OC-81
OC-62	73,5	OC-68, OC-83
OC-63	80,9	OC-49, OC-53
OC-64	83,5	OC-69, OC-84

L-710

Опора стационарная, регулируемая по высоте  
(цвет: алюминий матовый)



OC-65

OC-66

OC-67/68/69

OC-80

OC-81

OC-82/83/84

OC-85

OC-86

OC-87/88/89

Стеллажи открытые (без задней стенки)

Стеллажи комбинированные

Стеллажи закрытые

Необходимо использовать с экранами OC-55...64

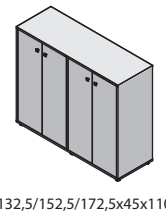
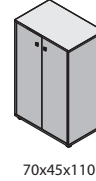
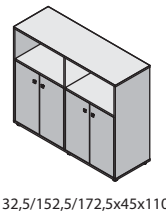
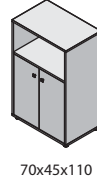
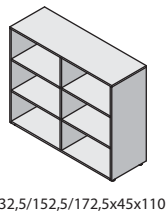
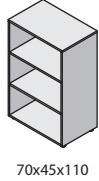
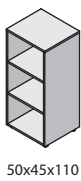

G-53N

Стеллаж высокий

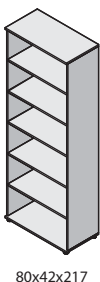

OC-90

Стеллаж узкий

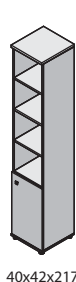

OC-91

Гардероб с выдвижной штангой

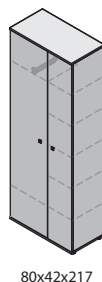

OC-92

Гардероб с продольной штангой

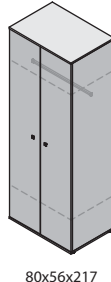

OC-93

Двери универсальные глухие

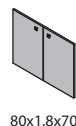

OC-94

Двери универсальные глухие



OC-95

Двери стеклянные в раме

(для G-53N)

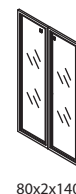

OC-95.1L/R

Двери стеклянные в раме

(для OC-90)

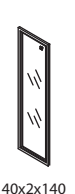

Размеры указаны в сантиметрах (длина x ширина x высота).  
Производитель оставляет за собой право вносить изменения в модельный ряд и технические характеристики коллекции.





БЛИЦ  
АГАТ  
ГАММА  
ГАММА-LUX  
OPEN SPACE

# SAMPLE

ПРОГРАММА МЕБЕЛИ ДЛЯ СОТРУДНИКОВ

---

GRAND  
ПОЛОНЕЗ  
ЭГОИСТ  
БОНД  
РЕАЛ  
VEGAS

---

SIGMA

---

ДОМИНО

---

МЕБЕЛЬ ДЛЯ ЗАЛОВ СУДА



## О КОЛЛЕКЦИИ

Каждый сотрудник должен иметь в офисе личную площадь, на которой его не будут отвлекать, и он будет способен сосредоточиться. Новая коллекция фабрики «МебельСтиль» — «Sample» — понравится поклонникам современной мебели своими чёткими линиями, архитектурностью дизайна и выдающимся функционалом.

Все элементы из коллекции «Sample» комбинируются благодаря модульной матрице bench-системы. Прямые и простые формы складываются, как в тетрисе, и образуют каждый раз уникальный рисунок офисного пространства. Кабель-каналы, угловые и барные двери, кронштейны для мониторов, купе-системы и прочие полезные ме-



лочи облегчат работу в стремительных бизнес-офисах. Использование перегородок между рабочими станциями позволяет эффективно организовать пространство сотрудников.

Эта коллекция — настоящая находка с решениями на все случаи жизни для любых площадей: больших и малень-

ких. Если в детстве вы любили собирать конструктор, то такая свобода выбора, безусловно, придётся по нраву вашему созидательному мышлению. Обустройте собственный офис, из которого не захочется уходить домой, вместе с «Sample»!

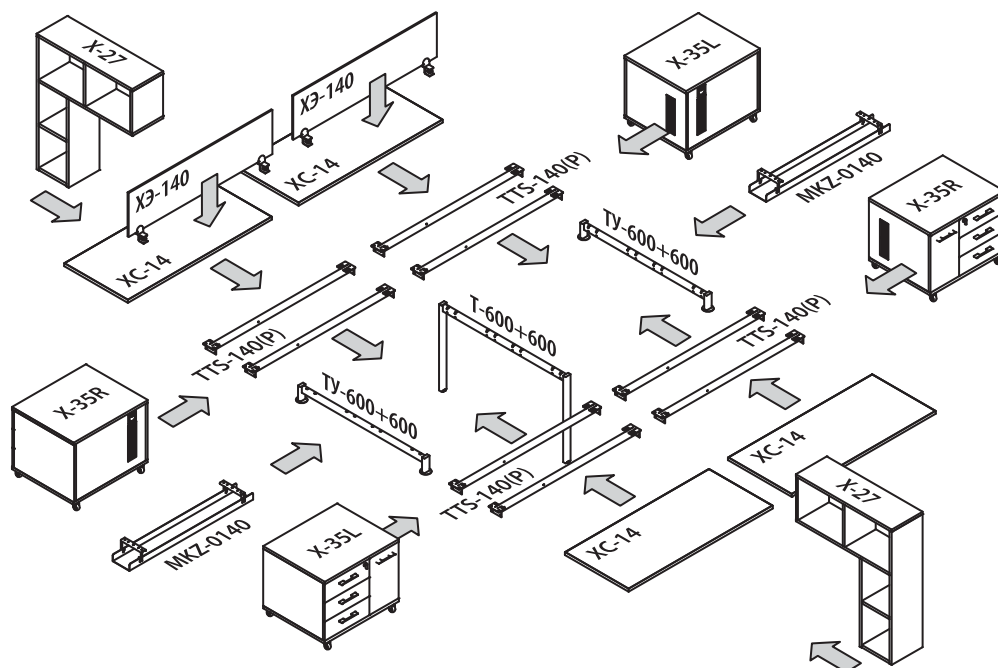
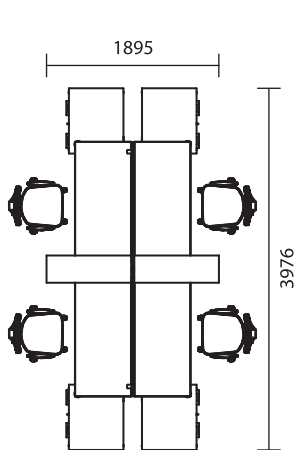

Арт.	Кол-во (шт.)
XC-14	4
X-27	2
XЭ-140	2
X-35R	2
X-35L	2
MKZ-0140	2
TTS-0140(P)	4
T-600+600	1
TY-600+600	2

В схеме сборки указаны артикулы элементов из модельного ряда

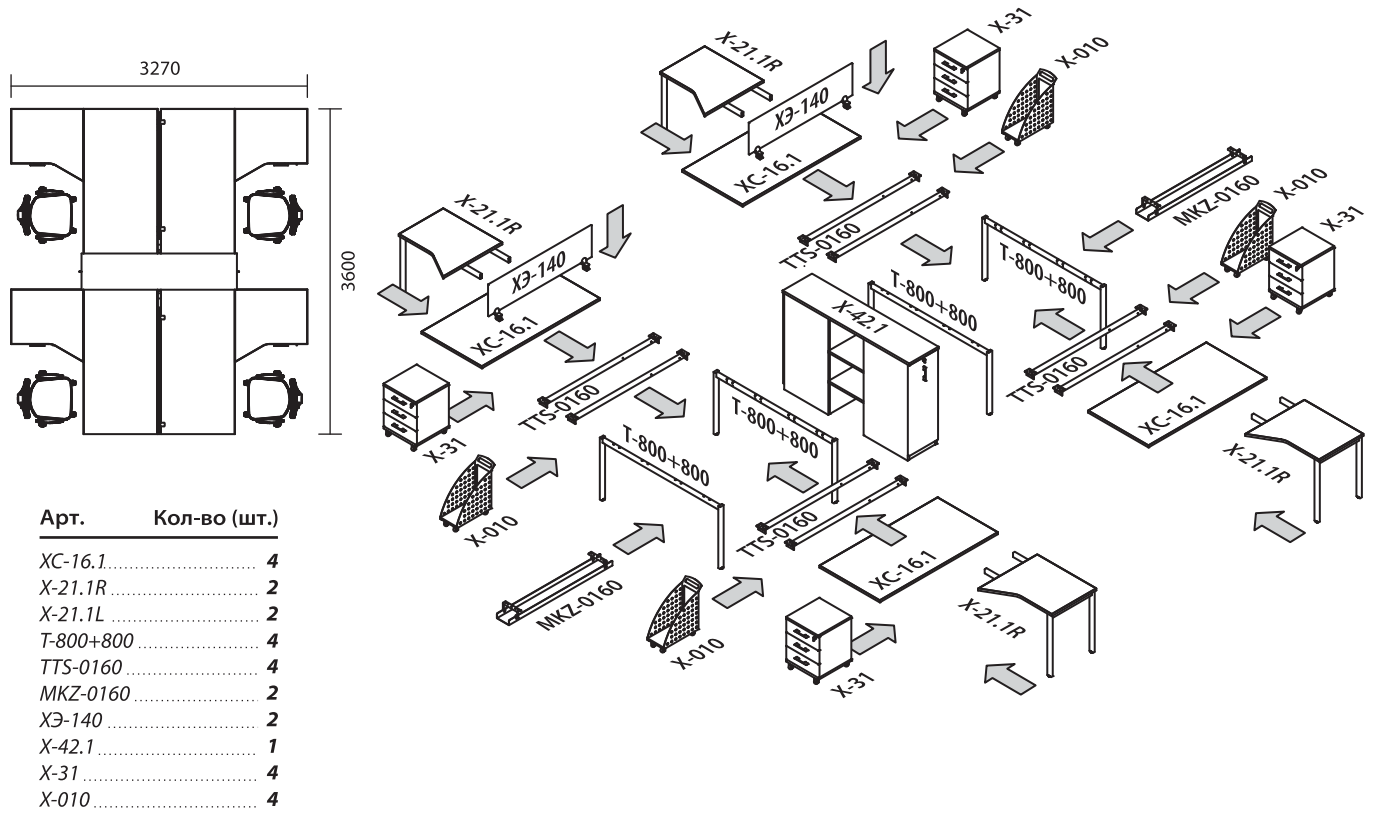

В схеме сборки указаны артикулы элементов из модельного ряда



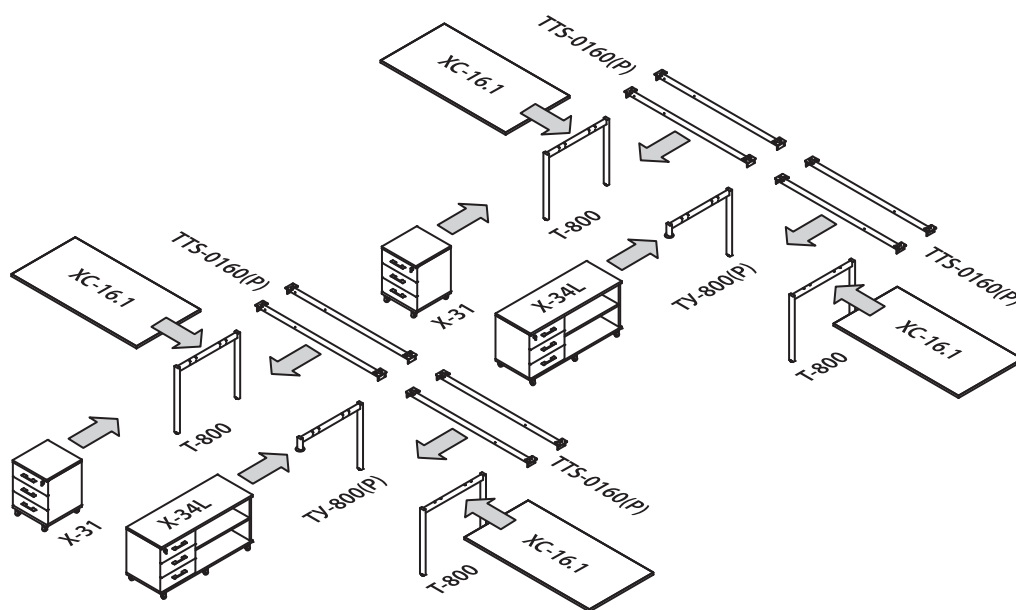
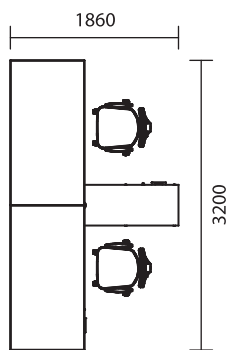

Арт.	Кол-во (шт.)
XC-16.1.....	4
T-800.....	4
TV-800(P).....	2
TTS-0160(P).....	4
X-31.....	2
X-34L.....	2

В схеме сборки указаны артикулы элементов из модельного ряда

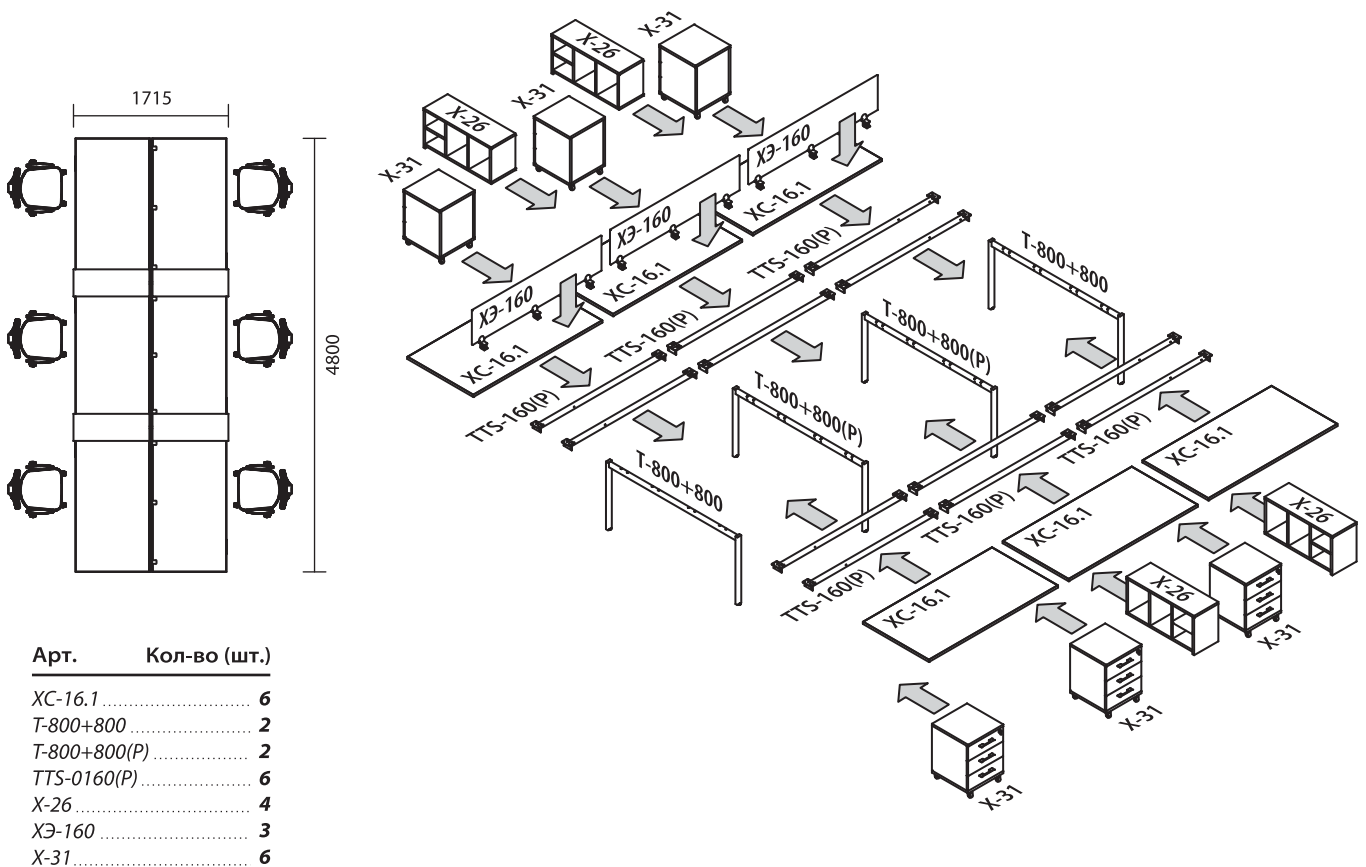

## РАБОЧИЕ СТАНЦИИ

## ОТЛИЧИТЕЛЬНЫЕ ОСОБЕННОСТИ

Ящики снабжены направляющими частичного выдвижения — это обеспечивает лёгкую доступность даже в самые дальние углы тумбы. Точную и контролируемую работу направляющих обеспечивают стальные шарики

Кабель-менеджер позволяет установить на столешнице перегородку (экран), а также закрепить подвесной кабель-канал для проводов

Отличительной особенностью серии являются металлические каркасы окрашенные порошковой краской в цвет «белый матовый». П-образная опора стола выполнена из трубы прямоугольного сечения 50x25 мм.

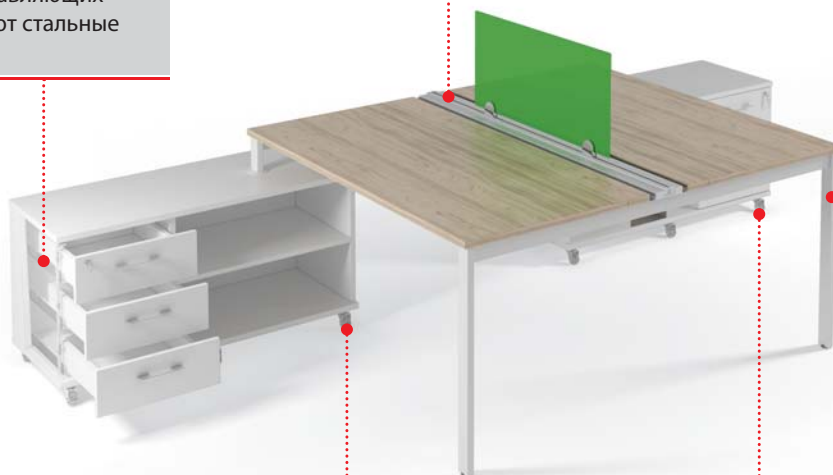

Мобильные элементы установлены на прозрачные колёсные опоры усиленной конструкции

Мобильные тумбы оснащены центральными замками, позволяющими закрывать одновременно все ящики

Система кабель-каналов предназначена для горизонтальной прокладки и обслуживания коммуникационных и электрических подключений. Кабель-канал устанавливается под общей столешницей и полностью избавляет офис от висячих проводов

Стол можно дополнить аксессуарами, улучшающими эргономику рабочего места: настольным экраном, полкой, подвесным траверсом, кабель-каналом, держателем системного блока, врезным «пилотом»

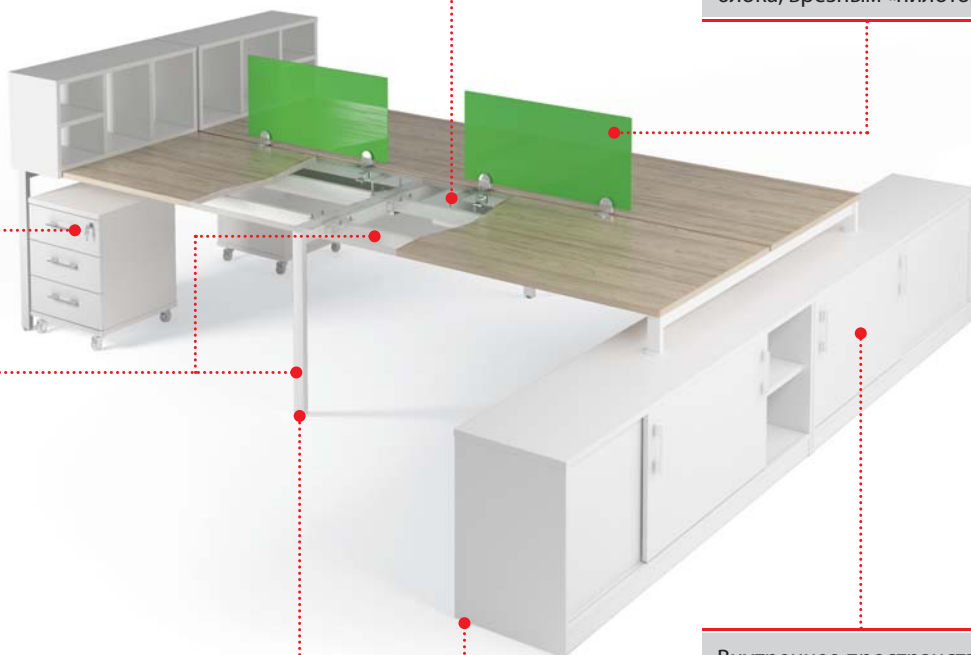

Опора состоит из двух вертикальных стоек, соединённых между собой в верхней части поперечной балкой — траверсом. Это конструктивное решение даёт возможность собирать не только отдельно стоящие столы различной конфигурации, но и рабочие станции, состоящие из любого количества рабочих мест. При этом столы связываются в единый каркас с минимальным количеством опор

Все стационарные опоры регулируются по высоте, что компенсирует возможные неровности пола и исключает деформацию мебели

Внутреннее пространство тумбы разделено на две части с отдельным доступом. Система раздвижных дверей основана на алюминиевом ходовом профиле

## СТЕЛЛАЖНЫЕ СИСТЕМЫ

## ОТЛИЧИТЕЛЬНЫЕ ОСОБЕННОСТИ

Распашные стеклянные двери выполнены из прозрачного стекла в алюминиевой раме шириной 45 мм

Система раздвижных дверей основана на однодорожном алюминиевом профиле. Двери плотно прилегают к фасаду стеллажа и могут располагаться одна над другой

Полки в стеллажах — переставные. Стеллажная система позволяет создавать собственные интерьерные решения, используя шкафы не только для хранения документов, но и для разделения пространства в офисе

Раздвижные стеклянные двери выполнены из полупрозрачного матового стекла в алюминиевой раме шириной 45 мм

Задние стенки стеллажной системы выполнены из ЛДСП толщиной 10 мм и устанавливаются внахлест

Стеллажные системы имеют скрытые опоры с регулировкой по высоте

Откидной кронштейн с тормозом благодаря магнитному фиксатору удерживает дверь в закрытом состоянии

Установленный газлифт позволяет легко открыть дверь и удерживает её в открытом положении

Оригинальная дверь позволяет эффективно использовать пространство угловых стеллажей и обеспечивает лёгкий доступ ко всему содержимому шкафа

Лицевая фурнитура изготовлена из металла в цвете «хром»

Ящики тумб изготавливаются как в классическом виде, так и с рейлингами для подвесных папок А4 и FS

Высокий стеллаж можно оснастить комплектующими для гардероба. Модельный ряд включает два варианта: одиночный выдвижной тремпель для плечиков и тремпель в комплекте с верхней и боковыми полками под одежду

На одном стеллаже можно использовать до 6 дверей одновременно и комбинировать стеклянные и глухие двери по своему усмотрению. Все распашные двери имеют универсальную навеску

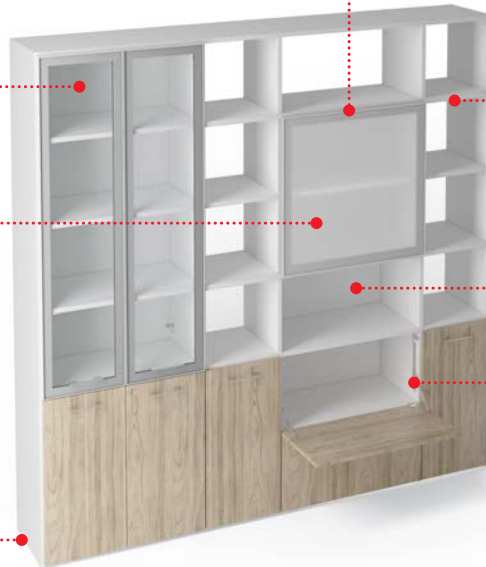

## ТЕХНИЧЕСКИЕ ХАРАКТЕРИСТИКИ

## МАТЕРИАЛЫ

- Мебель выполнена из ЛДСП, облицованной импортными меламиновыми плёнками производства «Schattdecor», «Interprint»;
- Торцы деталей обработаны кромочной лентой ПВХ толщиной 2 мм, 1 мм и 0,6 мм немецких концернов «Dollken» и «REHAU»;
- Металлические каркасы производства России окрашены порошковой краской, цвет «белый матовый». Базовые элементы каркаса — П-образные опоры стола, выполненные из трубы прямоугольного сечения 50x25 мм и соединенные парой металлических траверсов;
- Стекланные двери выполнены из прозрачного стекла в алюминиевой раме;
- Акриловые экраны выполнены из цветного акрила толщиной 4 мм.

## ЦВЕТОВОЕ ИСПОЛНЕНИЕ



швейцарский вяз

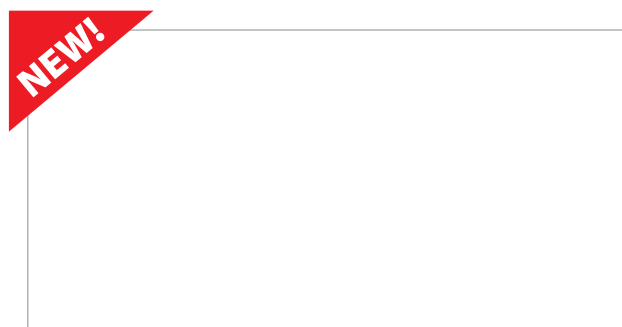

белый

- Столешницы и фасады стеллажной системы выполнены в цвете «швейцарский вяз», все остальные элементы — в цвете «белый»;
- Окантовка деталей выполнена кромочной лентой в тон.

## ТОЛЩИНЫ

- Столешницы и приставки имеют толщину 26 мм;
- Настольные полки, каркасы тумб, боковины и полки стеллажной системы — 22 мм;
- Фасады стеллажной системы, каркасы ящиков и наполнение тумб — 18 мм;
- Экраны, подвесные траверсы, задние стенки стеллажей — 10 мм.

## ФУРНИТУРА, КРЕПЁЖНЫЕ ОСОБЕННОСТИ

- Крепёжная и лицевая фурнитура производства России и Германии;
- Мебель собрана на эксцентриковых стяжках, что исключает визуальное присутствие элементов крепления в дизайне. Полки в стеллажах переставные — на усиленных эксцентриках;
- Лицевая фурнитура — из металла, цвет «хром»;
- Все стационарные изделия устанавливаются на регулируемые по высоте опоры;
- Ящики оснащены скрытыми направляющими частичного выдвижения производства «Hettich» (Германия);
- Под столешницами возможна установка общего кабель-канала, в который укладываются все кабели подключений;
- Мобильные тумбы оборудованы центральным замком. Выдвижные секции файловых и раздвижные двери приставных тумб закрываются на замок;
- Механизм дверей-купе основан на алюминиевой системе с верхним ходовым элементом производства «Hettich» (Германия);
- Система раздвижных дверей основана на однодорожном алюминиевом профиле. Двери плотно прилегают к фасаду стеллажа и могут располагаться одна над другой;
- В стеллажной системе предусмотрена универсальная навеска дверей;
- Двери с открыванием вверх укомплектованы газлифтом;
- Двери с открыванием вниз укомплектованы барным механизмом.

## МОДЕЛЬНЫЙ РЯД

ХС

Столешницы прямые

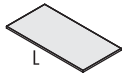

Lx61,8x2,6

АПТ.	L (см.)
ХС-8	80
ХС-12	120
ХС-14	140
ХС-16	160
ХС-18	180

ХС

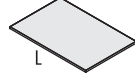

Lx81,8x2,6

АПТ.	L (см.)
ХС-8.1	80
ХС-12.1	120
ХС-14.1	140
ХС-16.1	160
ХС-18.1	180

ХС

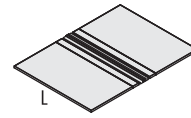

Lx165,4x2,6

АПТ.	L (см.)
ХС-12.2	120
ХС-14.2	140
ХС-16.2	160
ХС-18.2	180

X-20

Приставки для столешниц шириной 62 см

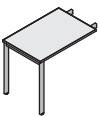

60x90x75

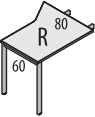

80/60x90x75

X-20.1

Приставки для столешниц шириной 82 см

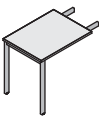

60x80x75

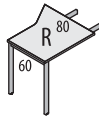

80/60x80x75

TTS

Траверс прямого стола

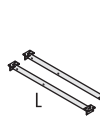

АПТ.	L (см.)
TTS-0080	80
TTS-0120	120
TTS-0140	140
TTS-0160	160
TTS-0180	180

TTS

Начальный траверс группированных столов



АПТ.	L (см.)
TTS-0080(P)	80
TTS-0120(P)	120
TTS-0140(P)	140
TTS-0160(P)	160
TTS-0180(P)	180

TTS

Промежуточный траверс группированных столов



АПТ.	L (см.)
TTS-0080(PP)	80
TTS-0120(PP)	120
TTS-0140(PP)	140
TTS-0160(PP)	160
TTS-0180(PP)	180

T-600, T-800

для стола шириной 62 см и 82 см

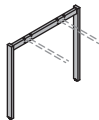

h 73

T-600+600, T-800+800

Опоры

для двоянных столов шириной 62 см и 82 см

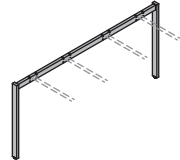

h 73

ТУ2-600, ТУ2-800

Опоры под тумбу

для стола шириной 62 см и 82 см

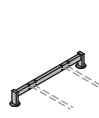

h 73

ТУ-600R/L, ТУ-800R/L

для стола шириной 62 см и 82 см

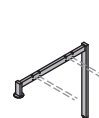

h 73

ТУ-600+600, ТУ-800+800

для двоянных столов шириной 62 см и 82 см

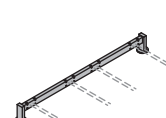

h 73

T-600(P), T-800(P)

Промежуточные опоры для стола шириной 62 см и 82 см

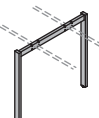

h 73

T-600+600(P), T-800+800(P)

Промежуточные опоры

для двоянных столов шириной 62 см и 82 см

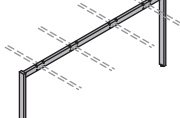

h 73

ТУ2-600(P), ТУ2-800(P)

Промежуточные опоры под тумбу

для стола шириной 62 см и 82 см

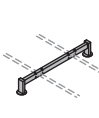

h 73

ТУ-600(P), ТУ-800(P)

Промежуточные опоры для стола шириной 62 см и 82 см

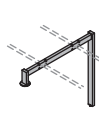

h 73

ТУ-600+600(P), ТУ-800+800(P)

Промежуточные опоры для двоянных столов шириной 62 см и 82 см

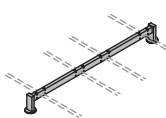

h 73

МК

Подвесные кабель-каналы



Lx9x5,5

АПТ.	L (см.)
МК-0080	60
МК-0120	100
МК-0140	120
МК-0160	140
МК-0180	160

МКЗ

АПТ.	L (см.)
МКЗ-0080	60
МКЗ-0120	100
МКЗ-0140	120
МКЗ-0160	140
МКЗ-0180	160

Lx16x5,5

X-25

Полки настольные



30x64x42,4

X-26



30x84x42,4

X-27

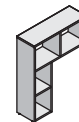

30x93x115,2

X-28

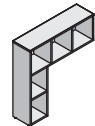

30x113x115,2

X-31

Тумбы мобильные



44x45x61

X-32R/L



80x45x61

X-33



117x45x61

X-34R/L

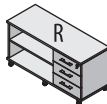

117x45x61

X-35R/L



72x60x61

X-36R/L



80x60x61

X-37

Тумба двухсторонняя

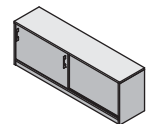

169x40x61

с отделением под системный блок

# МОДЕЛЬНЫЙ РЯД

**X-41 X-41.1 X-42 X-42.1 X-43 X-44 X-45 X-46**

Тумбы файловые

Тумбы приставные с раздвижными дверьми

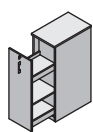

40x64x115

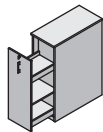

40x84x115

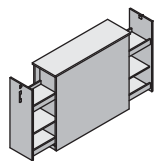

40x132x115

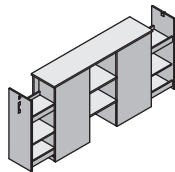

40x171x115



82x40x75



82x40x115

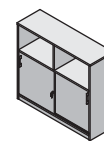

128x40x115

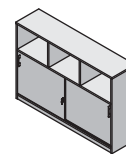

168x40x115

**XЭ XЭ XЭА XЭА XT**

Экран ЛДСП с кронштейнами для крепления к столешнице

Экран ЛДСП с держателями для крепления к шине / столешнице

Экран акриловый с кронштейнами для крепления к столешнице

Экран акриловый с держателями для крепления к шине / столешнице

Подвесной траверс ЛДСП с кронштейнами для крепления к столешнице

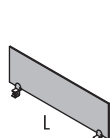

Lx1x37

АРТ.	L (см.)
XЭ-080	80
XЭ-120	120
XЭ-140	140
XЭ-160	160
XЭ-180	180

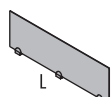

Lx1x37

АРТ.	L (см.)
XЭ-080.2	80
XЭ-120.2	120
XЭ-140.2	140
XЭ-160.2	160
XЭ-180.2	180

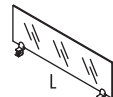

Lx0,4x37

АРТ.	L (см.)
XЭА-060	60
XЭА-080	80
XЭА-120	120
XЭА-140	140

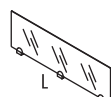

Lx0,4x37

АРТ.	L (см.)
XЭА-060.2	60
XЭА-080.2	80
XЭА-120.2	120
XЭА-140.2	140

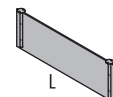

Lx1x35

АРТ.	L (см.)
XT-080	80
XT-120	120
XT-140	140
XT-160	160
XT-180	180

**ХБ-410 ХБ-794 ХБ-1178 ХБ-1562 ХБ-1946 ХБ-2330 ХБС-410 ХБС-794 ХБС-1178 ХБС-1562 ХБС-1946 ХБС-2330**

Боковины крайние универсальные

Боковины средние



40x2,2x41



40x2,2x80

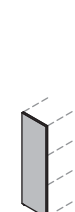

40x2,2x118

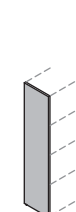

40x2,2x156

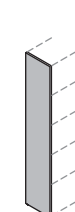

40x2,2x195

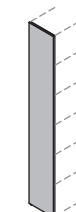

40x2,2x233



40x2,2x41

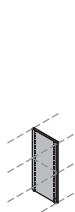

40x2,2x80

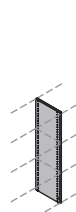

40x2,2x118

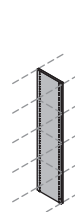

40x2,2x156

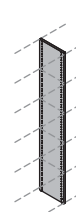

40x2,2x195

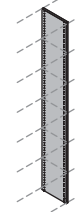

40x2,2x233

**ХП ХП ХПУ ХДС-380 ХДС-764 ХДС-1148 ХДС-1532**

Комплекты переставных полок

Двери стеклянные универсальные в алюминиевой рамке



АРТ.	КОЛ-ВО
ХП-368.1	1
ХП-368.2	2
ХП-368.3	3
ХП-368.4	4
ХП-368.5	5
ХП-368.6	6
ХП-368.7	7

39x37x2,2

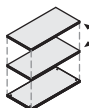

АРТ.	КОЛ-ВО
ХП-756.1	1
ХП-756.2	2
ХП-756.3	3
ХП-756.4	4
ХП-756.5	5
ХП-756.6	6
ХП-756.7	7

39x76x2,2



АРТ.	КОЛ-ВО
ХПУ-778.1	1
ХПУ-778.2	2
ХПУ-778.3	3
ХПУ-778.4	4
ХПУ-778.5	5
ХПУ-778.6	6
ХПУ-778.7	7

78x78x2,2

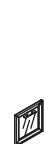

2x39x38



2x39x76



2x39x115



2x39x153

**ХД-380 ХД-764 ХД-1148 ХД-1532 ХД-1916 ХД-2300 ХДУ-380 ХДУ-764 ХДУ-1148 ХДУ-1532 ХДУ-1916 ХДУ-2300**

Двери глухие универсальные

Двери угловые глухие универсальные



1,8x39x38



1,8x39x76



1,8x39x115

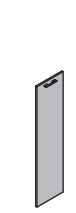

1,8x39x153

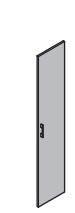

1,8x39x192

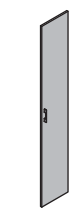

1,8x39x230



39x39x38



39x39x76



39x39x115



39x39x153



39x39x192



39x39x230

Размеры указаны в сантиметрах (длина x ширина x высота). Производитель оставляет за собой право вносить изменения в модельный ряд и технические характеристики коллекции.

**МОДЕЛЬНЫЙ РЯД**

**ХР-378**

**ХР-762**

**ХР-1146**

**ХР2-378**

**ХР2-762**

**ХР2-1146**

Раздвижные двери ЛДСП

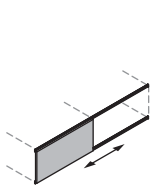

3x155x38

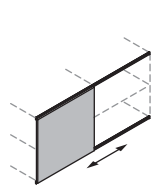

3x155x76

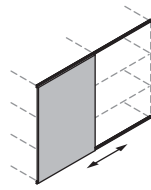

3x155x115

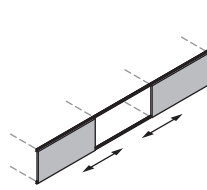

3x233x38

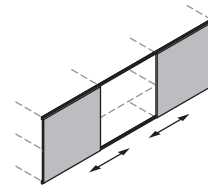

3x233x76

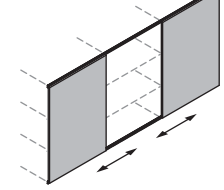

3x233x115

**ХРС-378**

**ХРС-762**

**ХРС-1146**

**ХРС2-378**

**ХРС2-762**

**ХРС2-1146**

Раздвижные двери стеклянные в алюминиевой раме

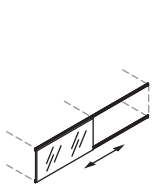

3x155x38

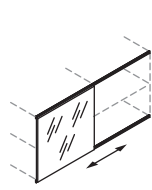

3x155x76

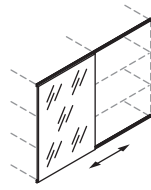

3x155x115

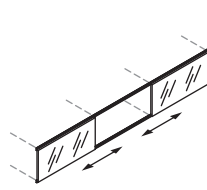

3x233x38

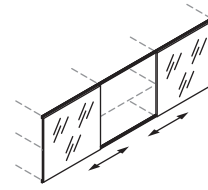

3x233x76

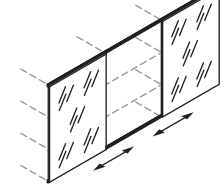

3x233x115

**ХЯ-386**

**ХЯГ-386**

**ХЯ-774**

**ХЯГ-774**

**ХПД-386**

**ХПД-774**

**ХПА-386**

**ХПА-774**

Ящики

Ящик файловый под форматы FS и A4

Дверь барная с открыванием вниз

Дверь антресольная с открыванием вверх



37x39x19



37x39x38



37x77x19



37x77x38



41x39x39

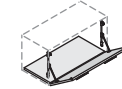

41x77x39



41x39x39



41x77x39

**ХЦ-368**

**ХЦ-756**

**ХК-1578**

**ХК-1968**

**ХК-2356**

**ХГ-1**

**ХГ-2**

**Х-010**

Цоколь для купе систем

Двери купе

Комплектующие для гардероба

Подставка под системный блок



2,2x37x7



2,2x76x7

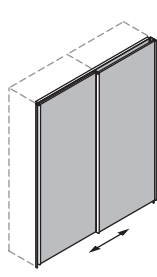

8x158x195

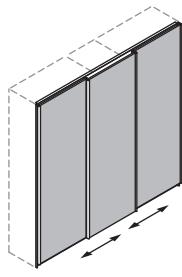

8x197x195

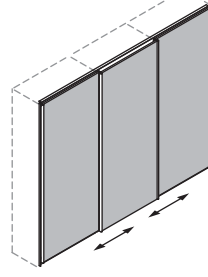

8x236x195

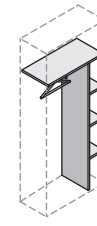

39x76x156

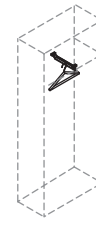

**ХЗС-380**

**ХЗС-764**

**ХЗС-1148**

**ХЗС-1532**

**ХЗС-1916**

**ХЗС-2300**

**ХЗСШ-380**

**ХЗСШ-764**

**ХЗСШ-1148**

**ХЗСШ-1532**

**ХЗСШ-1916**

**ХЗСШ-2300**

Задние стенки универсальные

Задние стенки универсальные



1x39x38



1x39x76



1x39x115



1x39x153



1x39x192



1x39x230



1x77x38



1x77x76



1x77x115



1x77x153



1x77x192



1x77x230

Размеры указаны в сантиметрах (длина x ширина x высота). Производитель оставляет за собой право вносить изменения в модельный ряд и технические характеристики коллекции.







БЛИЦ

АГАТ

ГАММА

ГАММА-LUX

OPEN SPACE

SAMPLE

---

# GRAND

**ПРОГРАММА МЕБЕЛИ ДЛЯ РУКОВОДИТЕЛЕЙ**

ПОЛОНЕЗ

ЭГОИСТ

БОНД

РЕАЛ

VEGAS

---

SIGMA

---

ДОМИНО

---

МЕБЕЛЬ ДЛЯ ЗАЛОВ СУДА



## О КОЛЛЕКЦИИ

Коллекция «Grand» — это директорская мебель для современных и динамичных руководителей, идущих в ногу со временем. Эта серия — идеальное сочетание классического стиля и новых технологий. Энергия кабинета «Grand» воплощена в массивных столешницах, уверенных прямых линиях и устойчивых опорах. Цвето-

вые решения коллекции — благородный «тёмный орех» и изысканный «ясень «Шимо» — завершают строгий облик кабинета.

Эта коллекция содержит черты модного минимализма. Лаконичность и функциональность всех элементов модельного ряда подчёркивают особенности кабинета



руководителя XXI века. Оригинальным дизайнерским решением являются вставки цвета «металлик» между опорами и столешницами.

С помощью мебели «Grand» вы можете составить несколько вариантов офисного интерьера — от одного рабочего места в небольшом кабинете до просторного

офиса с функциональными зонами: переговорной, рабочей, зоной отдыха или личного пространства.











СТОЛЫ

ОТЛИЧИТЕЛЬНЫЕ ОСОБЕННОСТИ

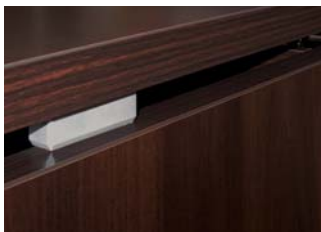

Дизайнерские вставки, используемые в качестве декоративного и функционального элемента, подчёркивают минималистичный стиль коллекции



Самый популярный стол из коллекции «Grand» имеет длину 180 см и может комплектоваться приставным или компьютерным столами. Благодаря этому рабочая поверхность столешницы увеличивается практически в 1,5 раза



Стол устанавливается на регулируемые по высоте опоры цвета «металлик»

Большой выбор основных и приставных столов даёт возможность организовать рабочее место как в кабинете небольшой площади, так и в просторном офисном пространстве

Дополнительная устойчивость конструкции обеспечивается стационарными металлическими опорами диаметром 76 мм в цвете «алюминий матовый»



Специальные модули — столы и объединяющие приставки для них — комплектуются в удобные конференц-столы и придают законченность переговорной зоне

Массивные столешницы и опоры толщиной 32 мм

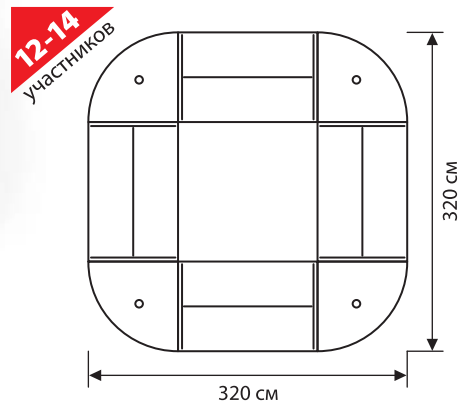
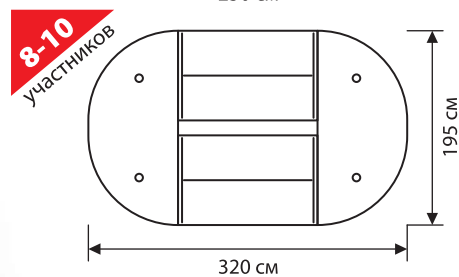
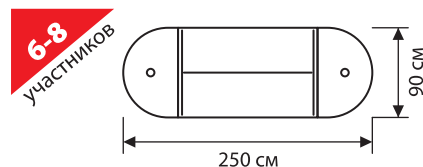

## ТУМБЫ, ШКАФЫ

## ОТЛИЧИТЕЛЬНЫЕ ОСОБЕННОСТИ

В гардеробе и стеллажах задние стенки выполнены из ДВП в тон мебели (коричневого или бежевого цвета)

Вместительный гардероб оснащен выдвижной штангой и полками для головных уборов и сменной обуви



Стеклянные двери выполнены из прозрачного стекла в двух вариантах: в рамочном профиле МДФ цвета «металлик» и без рамы



Опоры всех стационарных изделий регулируются по высоте

Полки в стеллажах переставные на усиленных эксцентриках



Лицевая фурнитура изготовлена из металла в цвете «алюминий матовый»



Ящики мобильной тумбы закрываются на центральный замок

Система выдвижных ящиков оснащена метабоксами, которые обеспечивают прочность и долговечность в эксплуатации

Сервисная мобильная тумба позволяет дополнить систему хранения кабинета. В ней предусмотрены три отделения с переставными полками — одно открытое и два с дверьми-купе.



Мобильность тумб обеспечивают прочные колесные опоры (d=40 мм)

## ТЕХНИЧЕСКИЕ ХАРАКТЕРИСТИКИ

## МАТЕРИАЛЫ

- Мебель выполнена из ЛДСП, облицованной импортными меламиновыми плёнками производства «Schattdecor», «Interprint».
- Торцы деталей обработаны кромочной лентой ПВХ толщиной 2 мм и 0,6 мм немецкого концерна «REHAU».
- Стекланные двери выполнены из прозрачного стекла без рамы или в рамке из профиля МДФ, облицованного ПВХ-плёнкой цвета «металлик».

## ЦВЕТОВОЕ ИСПОЛНЕНИЕ



ясень «Шимо»



орех тёмный

- Мебель выпускается в цветах «ясень «Шимо» и «орех тёмный».
- Окантовка деталей выполнена кромочной лентой в тон.











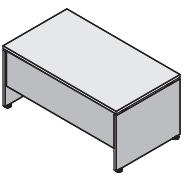
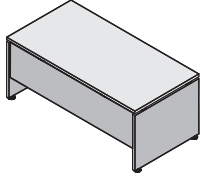
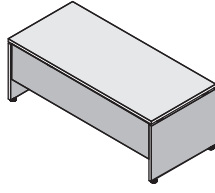
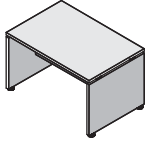
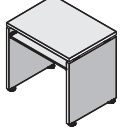
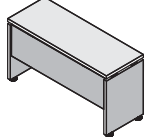
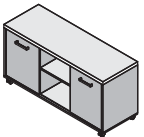

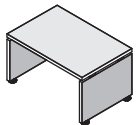
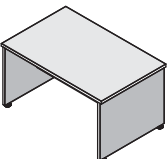
## ТОЛЩИНЫ

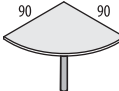
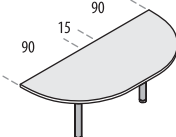
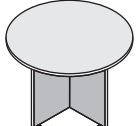
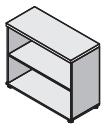
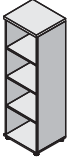
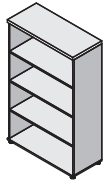
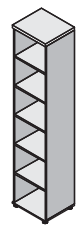
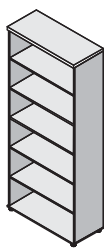
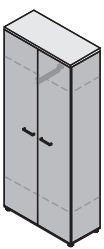
- Столешницы, опоры столов, приставки, топы тумб и шкафов имеют толщину 32 мм.
- Остальные детали — 16 мм.

## ФУРНИТУРА, КРЕПЁЖНЫЕ ОСОБЕННОСТИ

- Крепёжная и лицевая фурнитура производства России, Италии и Германии.
- Лицевая фурнитура — из металла, цвет «алюминий матовый».
- Мебель собрана на эксцентриковых стяжках, что исключает визуальное присутствие элементов крепления в дизайне. Полки в стеллажах — переставные на усиленных эксцентриках.
- Все стационарные изделия устанавливаются на регулируемые по высоте опоры.
- Ящики тумб закрываются на центральный замок.
- В ящичных системах тумб используются метабоксы производства «Indaux» (Испания).
- В стеллажах предусмотрена универсальная навеска дверей.

## МОДЕЛЬНЫЙ РЯД

<b>GR-16</b> Стол  160x90x75	<b>GR-18</b>  180x90x75	<b>GR-20</b>  200x90x75	<b>GR-8</b> Брифинг  120x80x71,8	<b>GR-8K</b> Стол компьютерный  80x60x75		
<b>GR-12</b> Стол приставной  120x45x65	<b>GR-31</b> Тумба приставная  120x45x60	<b>GR-32</b> Тумба мобильная  43x45x60	<b>GR-33</b> Подставка под системный блок  24x45x15	<b>GR-9</b> Стол журнальный  90x60x50		
<b>GR-14</b> Модули конференц-стола  140x90x75	<b>GR-21</b>  55x90x75	<b>GR-22*</b>  90x90x75	<b>GR-23</b>  90x195x75	<b>GR-13</b> Стол круглый  d110x75		
<b>GR-42</b> Стеллажи  90x40x78	<b>GR-51</b>  45x40x148	<b>GR-52</b>  90x40x148	<b>GR-61</b>  45x40x219	<b>GR-62</b>  90x40x219	<b>GR-63</b> Гардероб с выдвижной штангой  90x40x219	
<b>GR-7.1</b> Двери глухие универсальные из ЛДСП  45x1,6x70	<b>GR-8.1</b>  45x1,6x140	<b>GR-9.1</b>  45x1,6x211	<b>GR-01.1</b> Двери стеклянные  45x0,5x70	<b>GR-02.1</b>  45x0,5x140	<b>GR-03.1 R/L</b> Двери стеклянные в раме МДФ  45x2x70	<b>GR-04.1 R/L</b>  45x2x140

Размеры указаны в сантиметрах (длина x ширина x высота).  
Производитель оставляет за собой право вносить изменения в модельный ряд и технические характеристики коллекции.

★ Под заказ





БЛИЦ

АГАТ

GAMMA

GAMMA-LUX

OPEN SPACE

SAMPLE

---

GRAND

# ПОЛОНЕЗ

**ПРОГРАММА МЕБЕЛИ ДЛЯ РУКОВОДИТЕЛЕЙ**

ЭГОИСТ

БОНД

РЕАЛ

VEGAS

---

SIGMA

---

ДОМИНО

---

МЕБЕЛЬ ДЛЯ ЗАЛОВ СУДА



## О КОЛЛЕКЦИИ

Руководитель, принимающий взвешенные и обоснованные решения, — ценитель основательного подхода к бизнесу... Специально для него создана программа мебели «Полонез». Оптимальное соотношение классического стиля с функциональностью и эргономичностью — именно это обеспечивает популярность серии «Полонез».

- Классический и лаконичный дизайн, цветовое решение «орех» с кромочной лентой в тон позволяют интегрировать кабинет руководителя практически в любой офисный интерьер.
- Массивная столешница толщиной 41 мм придаёт кабинету основательный вид.



- Модельный ряд столов и брифингов позволяет максимально учесть индивидуальные требования руководителя.
- Округлые элементы модельного ряда и фурнитуры со скруглёнными углами придают кабинету эргономичность.
- Модельный ряд также предполагает оснащение мебелью конференц-залов и переговорных комнат.











СТОЛЫ

ОТЛИЧИТЕЛЬНЫЕ ОСОБЕННОСТИ

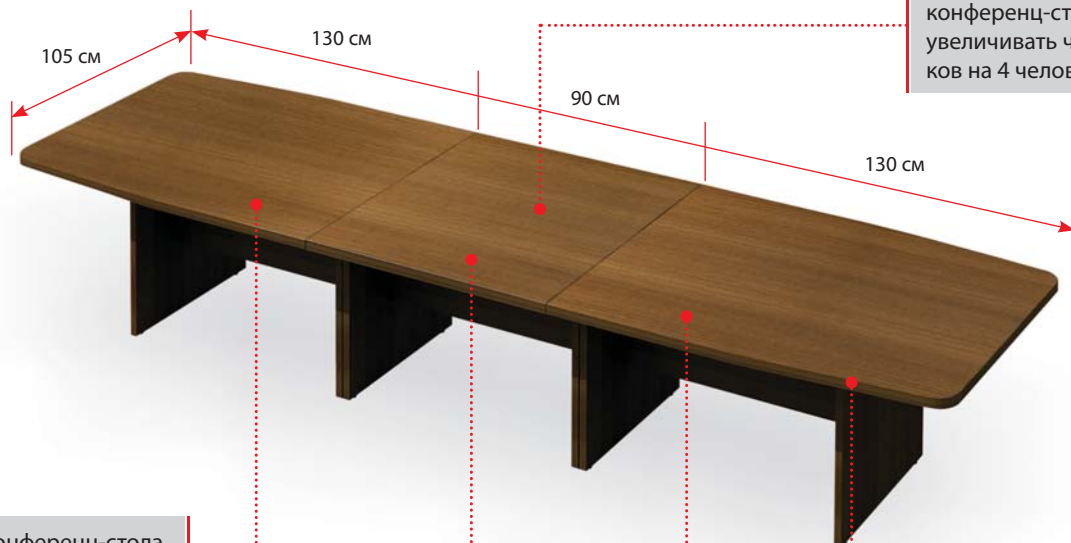

Каждый средний модуль конференц-стола позволяет увеличивать число участников на 4 человека

3 модуля конференц-стола позволяют организовать зону для совещаний и переговоров с числом участников до 14 человек

В модельном ряду представлены как классические столы прямолинейных форм, так и эффектные полуовальные столы

С помощью брифингов и дополнительных модулей можно легко создать отдельную переговорную или конференц-зону и увеличить полезную площадь рабочего места

Массивная столешница толщиной 41 мм

Опоры в цвете «хром» вносят в классический дизайн современную ноту

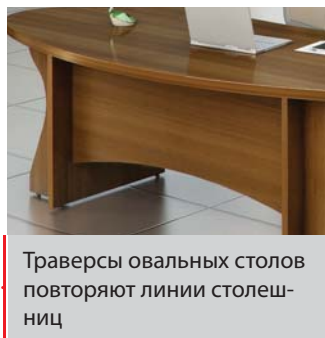

Опоры всех стационарных изделий регулируются по высоте

Траверы овальных столов повторяют линии столешниц

## ТУМБЫ, ШКАФЫ

## ОТЛИЧИТЕЛЬНЫЕ ОСОБЕННОСТИ

Полки в стеллажах — стационарные на эксцентриковых стяжках



Двери стеклянные выполнены в рамочном профиле МДФ в цвете «орех»

Гардеробы оснащены выдвижной штангой

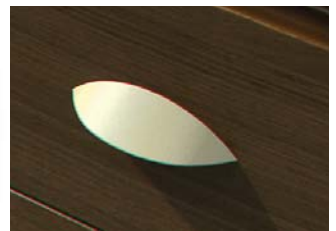

Лицевая фурнитура — из металла, цвет «матовый никель»

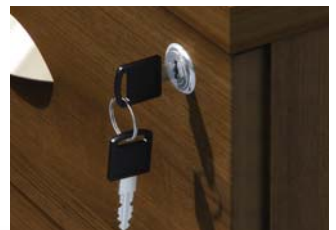

Верхний ящик мобильной и дверь комбинированной тумб оснащены замками

Журнальный стол оснащён функциональной полкой

Тумба может быть использована как в сочетании со столом руководителя, так и отдельно в качестве системы хранения, мобильного журнального стола или подставки под телевизор

Мобильность тумб обеспечивают прочные и лёгкие колёсные опоры (d=40 мм)

**ТЕХНИЧЕСКИЕ ХАРАКТЕРИСТИКИ**

## МАТЕРИАЛЫ

- Мебель выполнена из ЛДСП, облицованной импортными меламиновыми плёнками производства «Schattdecor», «Interprint».
- Стеклённые двери выполнены из прозрачного стекла в рамочном профиле МДФ цвета «орех».
- Торцы деталей обработаны двухслойной кромочной лентой ПВХ толщиной 2 мм и 0,6 мм немецкого концерна «RENAU».

## ЦВЕТОВОЕ ИСПОЛНЕНИЕ

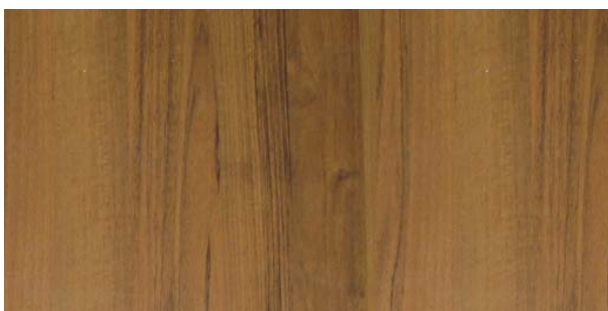

орех

- Мебель выпускается в цветовом решении «орех» с кромочной лентой в тон.
- Рамы стеклённых дверей выполнены из МДФ в цвете «орех».

## ТОЛЩИНЫ

- Столешницы столов и брифингов имеют толщину 41 мм.
- Топы тумб, шкафов, журнального стола и опоры для столов — 25 мм.
- Детали тумб, стеллажей и двери шкафов — 18 мм.

## ФУРНИТУРА, КРЕПЁЖНЫЕ ОСОБЕННОСТИ

- Крепёжная и лицевая фурнитура производства России, Италии и Германии.
- Мебель собрана на эксцентриковых стяжках, что исключает визуальное присутствие элементов крепления в дизайне.
- Лицевая фурнитура — из металла, цвет «матовый никель».
- Лицевая фурнитура удобной округлой формы повторяет плавные линии кабинета.
- Стеклённые двери оснащены самоклеющимися демпферами с логотипом компании.

## МОДЕЛЬНЫЙ РЯД

0-11                      0-12                      0-18                      0-15                      0-23 R/L

Стол

Боковая приставка  
на опорах к 0-15

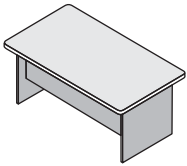

160x90x74

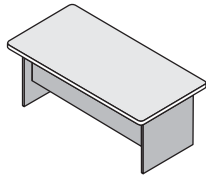

180x90x74

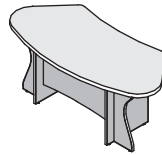

180x84x74

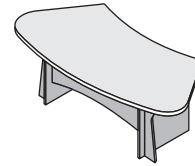

210x100x74

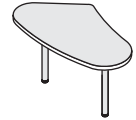

130x73x74

0-22

Брифинг  
к 0-18, 0-15

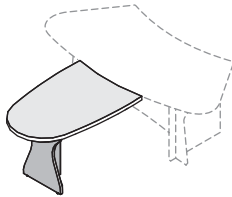

120x80x74

0-25

Брифинг на опорах  
к 0-18, 0-15

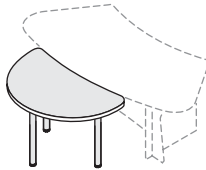

120x75x74

0-26

Брифинг  
к 0-11, 0-12

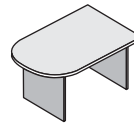

120x80x74

0-29

Боковая приставка  
к 0-11, 0-12

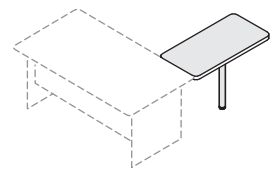

100x50x74

0-27

Модуль  
конференц-стола

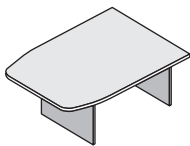

130x105x74

0-28

Средний модуль  
конференц-стола

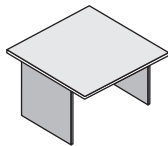

90x105x74

0-20

Стол журнальный

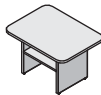

80x60x52

0-31

Тумба комбинированная  
мобильная



120x62x65

0-32

Тумба мобильная



40x48x60

0-36

Тумба мобильная под  
системный блок



27x45x28

0-71

Стеллажи



45x45x76

0-72

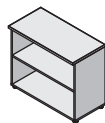

90x45x76

0-73

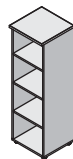

45x45x143,4

0-74

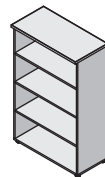

90x45x143,4

0-75

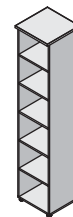

45x45x214

0-76

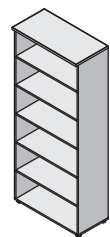

90x45x214

0-77

Гардеробы  
с выдвижной штангой

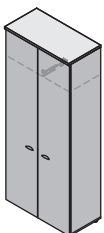

90x45x214

0-78



45x45x214

0-7.1

Двери глухие универсальные



45x1,8x70

0-8.1



45x1,8x138

0-9.1 R/L

Дверь глухая



45x1,8x209

0-07.1 R/L

Двери стеклянные  
в рамочном профиле МДФ



45x2x70

0-08.1 R/L



45x2x138

Размеры указаны в сантиметрах (длина x ширина x высота).  
Производитель оставляет за собой право изменять в модельный ряд и технические характеристики коллекции.







БЛИЦ

АГАТ

ГАММА

ГАММА-LUX

OPEN SPACE

SAMPLE

---

GRAND

ПОЛОНЕЗ

# ЭГОИСТ

ПРОГРАММА МЕБЕЛИ ДЛЯ РУКОВОДИТЕЛЕЙ

БОНД

РЕАЛ

VEGAS

---

SIGMA

---

ДОМИНО

---

МЕБЕЛЬ ДЛЯ ЗАЛОВ СУДА



## О КОЛЛЕКЦИИ

Экзотические впечатления прямо у вас в офисе... Это реально с коллекцией мебели для руководителя «Эгоист». Предельная лаконичность всех элементов максимально раскрывает естественные фактуры, формы и цвета. Сочетание классического «венге» и экзотического «зебрано», массивных и изящных деталей — всё это создаст

неповторимую атмосферу для принятия нестандартных решений.

Кабинет идеально подходит для создания строгих и просторных офисных интерьеров. Все элементы коллекции функционально задействованы; в ней нет лишних деталей, что позволяет создать эффект прозрачности и



свободы в деловом офисном пространстве.

В коллекции реализован ряд нестандартных решений:

- Эффект легкости достигается сочетанием изящных элементов с жёсткими конструкциями;
- В модельном ряду представлены столы оригиналь-

ной и классической формы;

- Современный вид кабинету придает сочетание древесных фактур, современной металлической фурнитуры и 3D-кромки из акрила в цвете «металлик».





## СТОЛЫ

## ОТЛИЧИТЕЛЬНЫЕ ОСОБЕННОСТИ

Цельная столешница позволяет организовать единую зону для эффективных совещаний и переговоров

Размеры рабочей поверхности конференц-стола обеспечивают размещение 8-10 участников мероприятия, при этом личная зона каждого из них составит 55-75 см

Две массивные опоры и траверс позволяют повысить устойчивость конференц-стола и обеспечивают максимальную жёсткость конструкции

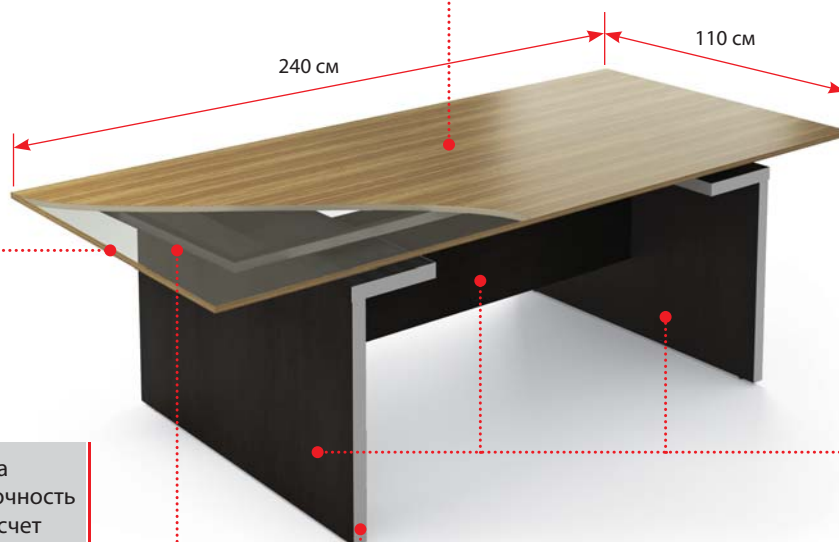

Изящная столешница толщиной 16 мм, прочность которой усилена за счет скрытого жесткого металлического каркаса сечением 30x30 мм

Массивные опоры толщиной 38 мм

Функциональным продолжением станет брифинг длиной 100 см и шириной 80 см

В модельном ряду представлены как стол классической прямоугольной формы, так и оригинальный стол с увеличенной массивной опорой, выполняющей функцию приставки и позволяющей увеличить рабочую поверхность



Опоры столов и брифинга облицованы кромкой из 3D-акрила цвета «металлик», что придает кабинету современный и динамичный вид

Опоры всех стационарных изделий регулируются по высоте

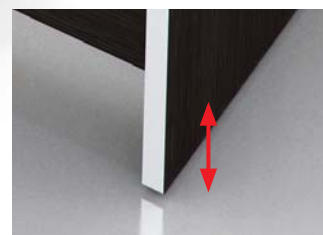

## ТУМБЫ, ШКАФЫ

## ОТЛИЧИТЕЛЬНЫЕ ОСОБЕННОСТИ

Топы можно использовать как для отдельно стоящих шкафов, так и для объединения шкафных групп

Каркасы шкафов выполнены в цвете «беж»

Декоративные панели и топы в цвете «венге» толщиной 16 мм подчеркивают строгие геометрические формы и придают кабинету законченность

Стеклянные двери выполнены из тонированного стекла в алюминиевой раме

Во всех стеллажах и гардеробах задняя стенка выполнена из HDF толщиной 3,5 мм цвета «беж»

Гардеробы оснащены выдвижной штангой

Полки в стеллажах стационарные на усиленных эксцентриках

Двери шкафов укомплектованы механизмом плавного закрывания

В тумбе предусмотрена универсальная установка ящиков как с правой, так и с левой стороны

Лицевая фурнитура, выполненная в цвете «алюминий матовый», лаконична и эргономична — длина и форма фурнитуры практически повторяют структуру цветов фасада



Мобильность тумб обеспечивают прочные колесные опоры (d=40 мм)

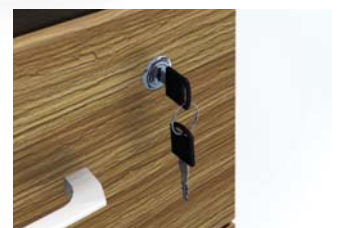

Верхний ящик мобильных тумб и греденции оснащены замком



## ТЕХНИЧЕСКИЕ ХАРАКТЕРИСТИКИ

## МАТЕРИАЛЫ

- Мебель выполнена из ЛДСП, облицованной импортными меламиновыми плёнками производства «Schattdecor», «Interprint».
- Опоры столов и брифинга обработаны кромочной лентой 3D-акрил и ПВХ толщиной 2 мм, столешницы, фасады ящиков, двери — кромкой ПВХ толщиной 2 мм, остальные детали — кромкой ПВХ толщиной 0,6 мм немецкого концерна «REHAU».
- Стекланные двери выполнены из тонированного стекла в алюминиевой раме.
- Столешницы столов и брифинга имеют жесткий каркас из металлической трубы 30x30 мм, что обеспечивает жесткость рабочей поверхности.

## ЦВЕТОВОЕ ИСПОЛНЕНИЕ



зебрано «Малави»



венге

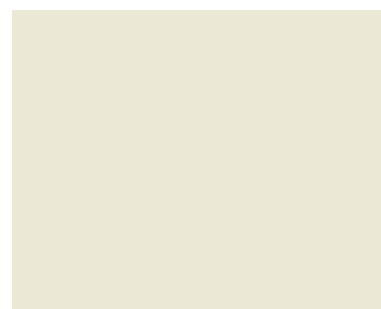

беж

- Мебель выпускается в цветовом решении:
  - «зебрано «Малави» — кромочная лента цвета «зебрано «Малави» (столешницы, фасады тумб и шкафов).
  - «венге» — кромочная лента цвета «венге» и 3D-акрил «металлик» (опоры столов, брифинга).
  - «венге» — кромочная лента цвета «венге» (каркасы тумб, декоративные панели шкафов).
  - «беж» — кромочная лента цвета «беж» (каркасы шкафов).







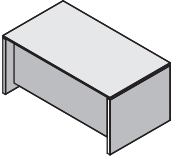
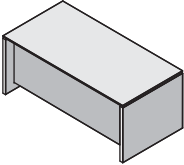
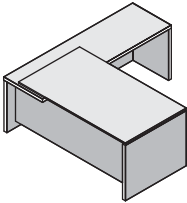
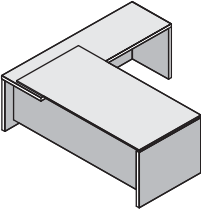
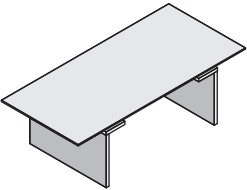
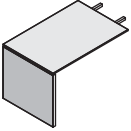
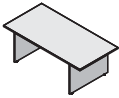

## ТОЛЩИНЫ

- Столешницы, каркасы тумб, декоративные панели шкафов, фасады, основание журнального столика имеют толщину 16 мм.
- Опоры стола, брифинга — 38 мм.
- Каркасы шкафов — 18 мм.

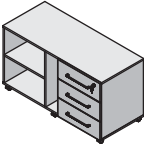
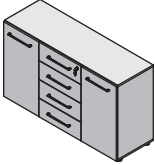
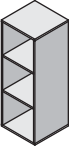
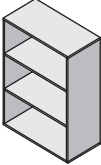
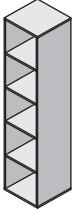
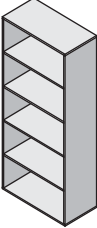
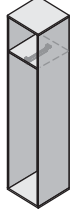
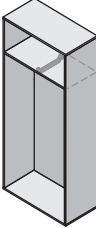
## ФУРНИТУРА, КРЕПЁЖНЫЕ ОСОБЕННОСТИ

- Крепёжная и лицевая фурнитура производства России.
- Мебель собрана на эксцентриковых стяжках, что исключает визуальное присутствие элементов крепления в дизайне, полки — на усиленных эксцентриках.
- Лицевая фурнитура — из металла, цвет «алюминий матовый».
- Все стационарные изделия устанавливаются на регулируемые по высоте опоры.
- Верхний ящик тумб оборудован замком.
- В стеллажах предусмотрена универсальная навеска дверей.
- Двери стеллажей и гардеробов оснащены механизмом плавного закрывания.

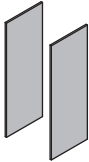
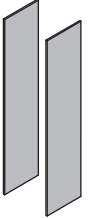
## МОДЕЛЬНЫЙ РЯД

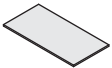
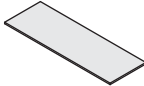
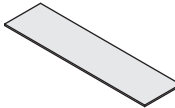
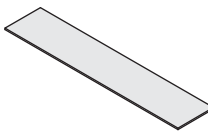
СТ-16	СТ-18	СТ-18.2 R/L	СТ-20.2 R/L	СТ-24	
Стол				Конференц-стол	
					
160x90x75	180x90x75	180x190/90x75	200x190/90x75	240x110x75	
СТ-10	СТ-1	СТ-31	СТ-32	СТ-34	
Брифинг	Журнальный стол	Тумба мобильная	Тумба мобильная с универсальной установкой ящиков	Греденция	
					
100x80x75	120x60x43	52x52x66	120x52x66	140x45,6x83,8	
ШБ-43	ШБ-44	ШБ-45	ШБ-46	ШБ-47	ШБ-48
Стеллажи*					Гардеробы с выдвижной штангой*
					
44x44x124,4	88x44x124,4	44x44x204,8	88x44x204,8	44x44x204,8	88x44x204,8
СТ-7.1	СТ-8.1	СТ-9.1	СТ-02.1Т	СТ-62	СТ-63
	Двери глухие из ЛДСП универсальные		Дверь стеклянная тонированная в алюминиевой раме	Боковые декоративные панели для стеллажей	
					
43,6x1,6x80	43,6x1,6x121,2	43,6x1,6x201,6	43,6x2x121,2	46x1,6+1,6x123,4	46x1,6+1,6x204
СТ-51	СТ-52	СТ-53	СТ-54	СТ-55	
Топы декоративные для стеллажей					
					
44x46x1,6	88x46x1,6	132x46x1,6	176x46x1,6	220x46x1,6	

Размеры указаны в сантиметрах (длина x ширина x высота).  
Производитель оставляет за собой право вносить изменения в модельный ряд и технические характеристики коллекции.

\* Стеллажи и гардеробы являются универсальными с серией «Бонд»





БЛИЦ

АГАТ

ГАММА

ГАММА-LUX

OPEN SPACE

SAMPLE

---

GRAND

ПОЛОНЕЗ

ЭГОИСТ

# БОНД

**ПРОГРАММА МЕБЕЛИ ДЛЯ РУКОВОДИТЕЛЕЙ**

РЕАЛ

VEGAS

---

SIGMA

---

ДОМИНО

---

МЕБЕЛЬ ДЛЯ ЗАЛОВ СУДА



## О КОЛЛЕКЦИИ

Стиль, функциональность и минимализм — вот «три кита» коллекции мебели для руководителя «Бонд». Все элементы, все технические характеристики учитывают потребности в эргономичной, функциональной, стильной мебели, которая позволяет сделать трудовые будни руководителя более эффективными и приятными.

- Лаконичность дизайна, контрастное сочетание тёплых цветов «венге» и «беж» с матовой алюминиевой фурнитурой позволяют сделать кабинет «Бонд» лицом практически любого офисного интерьера;
- Массивная столешница — 38 мм;



- Цветовое решение дополнено двухслойной кромочной лентой, выполненной в сочетании цветов «венге» и «светло-серый»;
- Дизайн лицевой фурнитуры и механизмы плавного закрывания дополняют функциональность мебели «Бонд»;
- Модельный ряд коллекции позволяет оборудовать мебелью кабинеты площадью от 12 до 100 и более квадратных метров;
- Модельный ряд также предполагает оснащение мебелью конференц-залов и переговорных комнат.











СТОЛЫ

ОТЛИЧИТЕЛЬНЫЕ ОСОБЕННОСТИ

Размеры рабочей поверхности конференц-стола обеспечивают размещение 8-10 участников мероприятия, при этом личная зона каждого из них составит 55-75 см

Цельная столешница позволяет организовать единую зону для эффективных совещаний и переговоров



Три траверса позволяют повысить устойчивость конференц-стола и обеспечивают максимальную жёсткость конструкции

Массивная столешница толщиной 38 мм

Отличным продолжением стола с дополнительной функциональностью станет брифинг длиной 120 см и шириной 80 см



В модельном ряду представлены столы с длиной столешницы 180 и 200 см

Двухслойная кромочная лента толщиной 3 мм

Траверсы столов декорированы врезным алюминиевым молдингом



Строгость и элегантность столов и брифингов серии подчеркнута объёмными опорами — собственной разработкой Компании «МебельСтиль». Опоры выполнены из МДФ и облицованы методом вакуумного прессования. Накладки опор — из МДФ цвета «алюминий матовый»



Опоры всех изделий регулируются по высоте

## ТУМБЫ, ШКАФЫ

## ОТЛИЧИТЕЛЬНЫЕ ОСОБЕННОСТИ

Топы можно использовать как для отдельно стоящих шкафов, так и для объединения их в шкафную группу

Каркасы шкафов выполнены в цвете «беж»

Декоративные панели и топы в цвете «венге» (толщиной 16 и 32 мм соответственно) подчеркивают строгие геометрические формы и придают кабинету законченность

Стеклянные двери выполнены из тонированного стекла в алюминиевой раме

Гардеробы оснащены выдвижной штангой

Петли снабжены механизмом плавного закрывания

Полки в стеллажах переставные на усиленных эксцентриках

Ящики тумб снабжены механизмами плавного закрывания

Верхний ящик греденции оснащен замком



В тумбе предусмотрен выдвижной лоток для канцелярских принадлежностей



Мобильность тумбы обеспечивают прочные колесные опоры (d=40 мм)

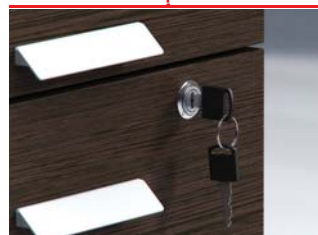

Ящики мобильной тумбы закрываются на центральный замок

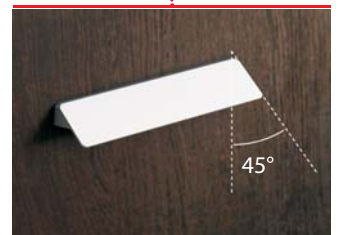

Лицевая фурнитура — из металла, цвет «алюминий матовый»

## ТЕХНИЧЕСКИЕ ХАРАКТЕРИСТИКИ

## МАТЕРИАЛЫ

- При создании коллекции Компания «МебельСтиль» применила последние достижения мебельных технологий — специальную двухслойную и двухцветную кромку, подчеркивающую формы коллекции.
- Мебель выполнена из ЛДСП, облицованной импортными меламиновыми плёнками производства «Schattdecor», «Interprint».
- Столешницы, топы тумб и греденции обработаны двухслойной кромочной лентой толщиной 3 мм, остальные детали — кромкой ПВХ толщиной 0,6 мм немецких концернов «Dollken» и «REHAU».
- Стекланные двери выполнены из тонированного стекла в алюминиевой раме.
- Объёмные четырёхгранные опоры выполнены из МДФ с дизайнерскими торцевыми накладками.

Устойчивость конструкции и возможность регулировки по высоте обеспечивает встроенная в опору металлическая труба диаметром 5 см с регулировочным элементом.

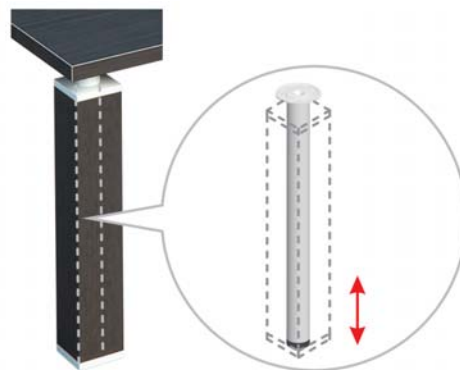

## ЦВЕТОВОЕ ИСПОЛНЕНИЕ



венге

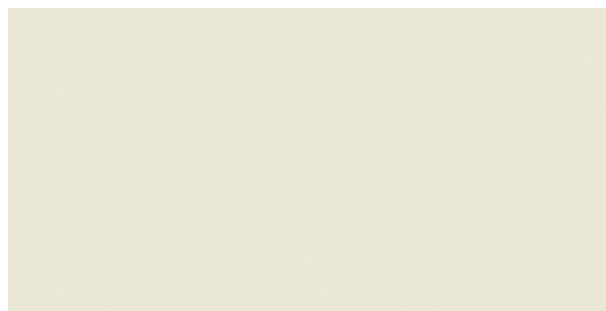

беж

- В цвете «беж» выполнены каркасы шкафов, все остальные элементы — в цвете «венге».

## ТОЛЩИНЫ

- Столешницы столов и брифинга, а также опоры журнального стола имеют толщину 38 мм.
- Топы тумб и декоративные топы для стеллажей — 32 мм.
- Каркасы шкафов — 18 мм.
- Каркасы тумб, фасады тумб и шкафов, а также декоративные боковые панели имеют толщину 16 мм.

## ФУРНИТУРА, КРЕПЁЖНЫЕ ОСОБЕННОСТИ

- Крепёжная и лицевая фурнитура производства России, Испании и Германии.
- Мебель собрана на эксцентриковых стяжках, что исключает визуальное присутствие элементов крепления в дизайне; полки — на усиленных эксцентриках.
- Лицевая фурнитура — из металла, цвет «алюминий матовый».
- Угол наклона дверных ручек — 45°, что усиливает эргономичность мебели данной серии.
- В стеллажах предусмотрена универсальная навеска дверей.
- Двери оснащены механизмом плавного закрывания.

## МОДЕЛЬНЫЙ РЯД

БНД-18

Стол

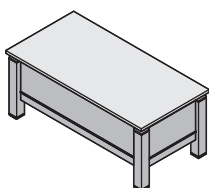

180x90x75

БНД-20

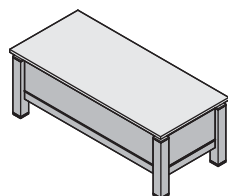

200x90x75

БНД-12

Брифинг

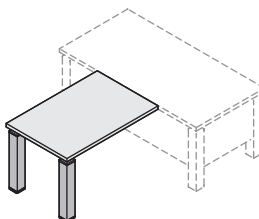

120x80x75

БНД-24

Конференц-стол

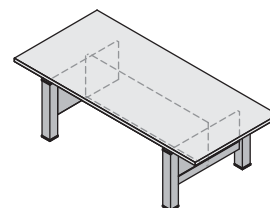

240x110x75

БНД-31

Тумба мобильная



43x52x62,8

БНД-32

Тумба сервисная

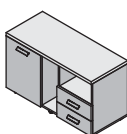

120x45x62,8

БНД-34

Греденция

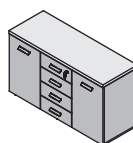

122,4x45x70

БНД-1

Журнальный стол

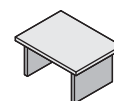

80x60x42

ШБ-43

Стеллажи\*



44x44x124,4

ШБ-44

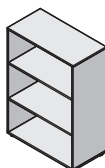

88x44x124,4

ШБ-45

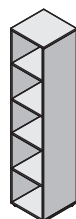

44x44x204,8

ШБ-46

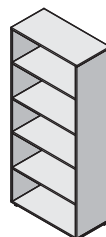

88x44x204,8

ШБ-47

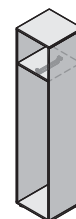
Гардеробы  
с выдвижной штангой\*

44x44x204,8

ШБ-48

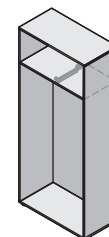

88x44x204,8

БНД-7.1

БНД-8.1

Двери глухие из ЛДСП  
универсальные

43,6x80x1,6



43,6x121,2x1,6



43,6x201,6x1,6

БНД-02.1Т

Дверь стеклянная  
тонирующая  
в алюминиевой раме

43,6x121,2x2

БНД-62

Боковые декоративные панели  
для стеллажей

46x1,6+1,6x125

БНД-63

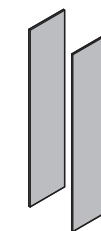

46x1,6+1,6x205,4

БНД-51

БНД-52

БНД-53

БНД-54

БНД-55

Топаи декоративные для стеллажей



44x46x3,2

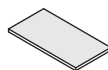

88x46x3,2

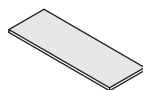

132x46x3,2

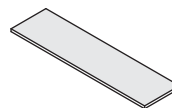

176x46x3,2

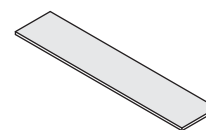

220x46x3,2

Размеры указаны в сантиметрах (длина x ширина x высота).  
Производитель оставляет за собой право вносить изменения в модельный ряд и технические характеристики коллекции.

\* Стеллажи и гардеробы являются универсальными с серией «Эгоист»





БЛИЦ

АГАТ

ГАММА

ГАММА-LUX

OPEN SPACE

SAMPLE

---

GRAND

ПОЛОНЕЗ

ЭГОИСТ

БОНД

# РЕАЛ

**ПРОГРАММА МЕБЕЛИ ДЛЯ РУКОВОДИТЕЛЕЙ**

VEGAS

---

SIGMA

---

ДОМИНО

---

МЕБЕЛЬ ДЛЯ ЗАЛОВ СУДА





## О КОЛЛЕКЦИИ

Качество, функциональность, законченность каждой детали – то, что делает директорский кабинет «Реал» совершенным решением для ценителей взвешенного и обдуманного подхода к принятию решений.

Актуальность коллекции «Реал» — в её комбинаторных возможностях и интересных дизайнерских приемах.

- Представленные в модельном ряду столы с эргономичными столешницами, приставки, брифинги позволяют формировать рабочее пространство в соответствии с индивидуальными требованиями руководителя;
- Многообразие переговорных модулей и приставок



позволяет сформировать конференц-зоны не только классической, но и оригинальной формы;

- Нестандартное цветовое решение — сочетание тёплых цветов «махагон», «беж» и элементов в цвете «алюминий матовый», позволяет использовать мебель из коллекции «Реал» как в классических ин-

терьерах, так и стиля «модерн»;

- Кабинет выполнен из МДФ и ЛДСП с применением современных технологий.









СТОЛЫ

ОТЛИЧИТЕЛЬНЫЕ ОСОБЕННОСТИ

Цельная столешница позволяет организовать единую зону для эффективных совещаний и переговоров

В модельном ряду коллекции представлены две модели конференц-стола — с цельной столешницей и с овальным разъемом для свободного и безопасного расположения проводов мультимедийной и оргтехники



Изящность столешниц из МДФ толщиной 25 мм подчеркнута эргономичным фигурным профилем кромки

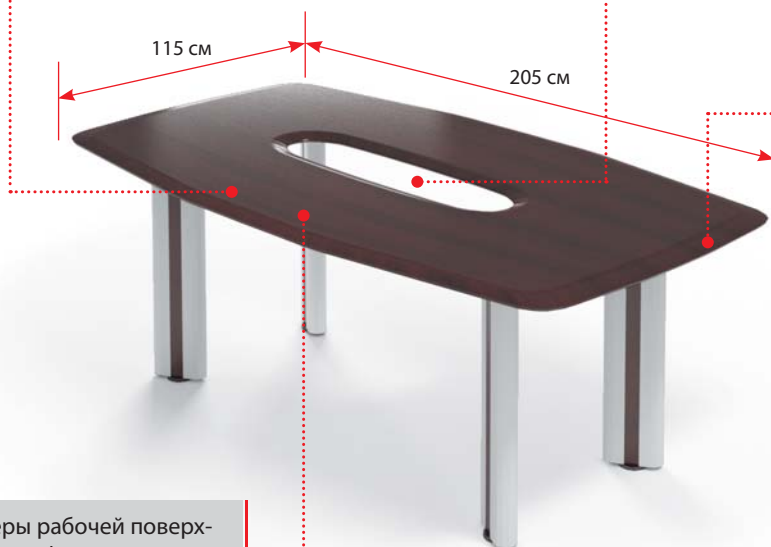

8-10 участников

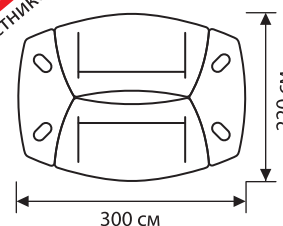

Размеры рабочей поверхности конференц-стола обеспечивают размещение 6-8 участников мероприятия

В модельном ряду представлены два вида столешниц различной формы, а также приставки и брифинги, выполненные в общей концепции серии

Благодаря универсальному креплению траверса, из столов и приставок формируется конференц-зона оригинальной формы

В качестве подстоля используются два вида опор — из МДФ и металлические опоры с вставками из ЛДСП

Применение технологии «постформинг» позволяет повысить износостойкость мебели



Опоры всех стационарных изделий регулируются по высоте



Нестандартное дизайнерское решение, которое вносит творческую ноту в офисный интерьер — металлические опоры оригинальной формы в цвете «алюминий матовый», дополненные вставками из МДФ («узкая» опора) и ЛДСП («широкая» опора) в цвете «махагон»

## ТУМБЫ, ШКАФЫ

## ОТЛИЧИТЕЛЬНЫЕ ОСОБЕННОСТИ

Топы можно использовать как для отдельно стоящих шкафов, так и для объединения шкафных групп

Каркасы шкафов выполнены в цвете «беж»

Декоративные панели и топы толщиной 16 мм из МДФ в цвете «махагон» придают кабинету законченный и благородный вид



Двери стеклянные выполнены в рамочном профиле МДФ в цвете «алюминий матовый»

Гардеробы оснащены выдвижными штангами и ригельными замками

Во всех стеллажах и гардеробах задняя стенка выполнена из ЛДСП цвета «беж»

Полки в стеллажах переставные на усиленных эксцентриках

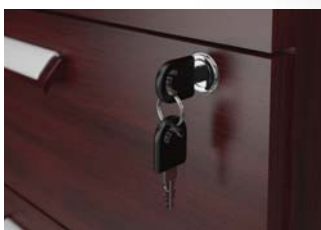

Ящики мобильной тумбы закрываются на центральный замок

Топы тумб изготовлены из МДФ толщиной 16 мм



Лицевая фурнитура — эргономичная, удобной формы с округлой кромкой, выполнена из пластика в цвете «махагон», дополнена дизайнерской вставкой в цвете «алюминий матовый»

Сервисная мобильная тумба дополняет систему хранения кабинета — в ней предусмотрена ниша с переставной полкой и отделение с распашной дверью



В тумбе предусмотрен выдвижной лоток для канцелярских принадлежностей

Система выдвижных ящиков оснащена метабоксами, которые обеспечивают прочность и долговечность в эксплуатации



Мобильность тумб обеспечивают прочные колесные опоры (d=40 мм)



## ТЕХНИЧЕСКИЕ ХАРАКТЕРИСТИКИ

## МАТЕРИАЛЫ

- Мебель выполнена из плиты МДФ, облицованной вакуумным методом высокопрочной термопластичной ПВХ-плёнкой Renolit, и из ЛДСП, облицованной импортными меламиновыми плёнками производства «Shattdecor», «Interprint»;
- Торцы деталей из ЛДСП обработаны кромочной ПВХ-лентой толщиной 0,6 мм немецкого концерна «REHAU»;
- Стеклые двери выполнены из прозрачного стекла в рамочном профиле МДФ, облицованном ПВХ плёнкой цвета «алюминий матовый»;
- В качестве подстоля использованы два типа оснований: основание из штампованного металла со вставкой из ЛДСП и основание из плиты МДФ.

## ЦВЕТОВОЕ ИСПОЛНЕНИЕ



махагон

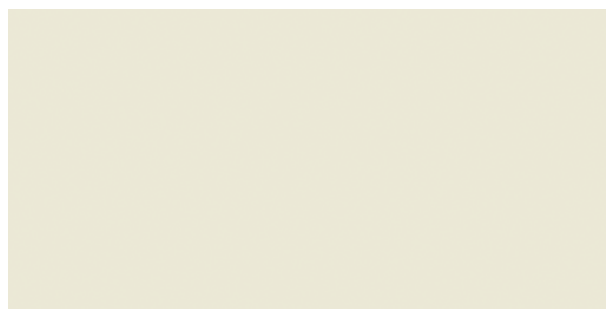

беж

- В цвете «беж» выполнены каркасы шкафов, все остальные элементы — в цвете «махагон»;
- Окантовка деталей выполнена кромочной лентой в тон.











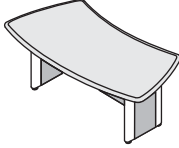
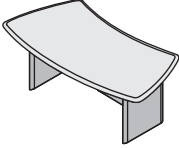
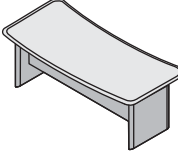
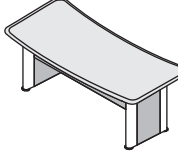
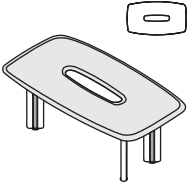
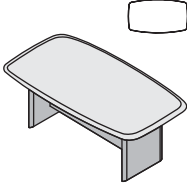
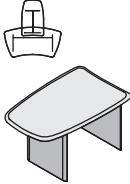
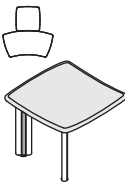
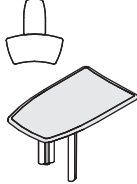
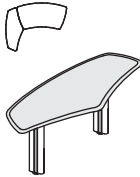
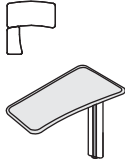

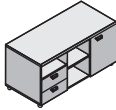
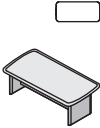

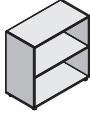

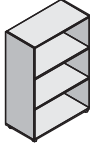

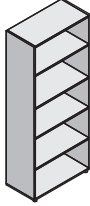

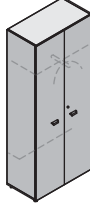
## ТОЛЩИНЫ

- Столешницы, брифинги, приставки и МДФ опоры – 25 мм МДФ;
- Топы тумб, декоративные боковые панели и топы — 16 мм МДФ;
- Каркасы тумб, фасады и траверсы столов — 16 мм ЛДСП;
- Остальные элементы — 18 мм ЛДСП.

## ФУРНИТУРА, КРЕПЁЖНЫЕ ОСОБЕННОСТИ

- Крепёжная и лицевая фурнитура производства Италии и России;
- Мебель собрана на эксцентриковых стяжках, что исключает визуальное присутствие элементов крепления в дизайне. Полки в стеллажах переставные — на усиленных эксцентриках;
- Лицевая фурнитура — из пластика в цвете «махагон» с дизайнерской вставкой в цвете «алюминий матовый»;
- Все стационарные изделия устанавливаются на регулируемые по высоте опоры;
- Ящики тумб закрываются на центральный замок. Предусмотрен выдвижной лоток для канцелярских принадлежностей;
- Система выдвижных ящиков оснащена метабоксами производства «Indaux» (Испания);
- Двери гардеробов закрываются на замок.

## МОДЕЛЬНЫЙ РЯД

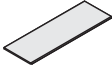
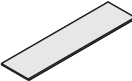
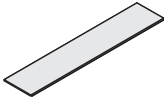
P-1		P-2		P-6		P-7									
Столы															
															
208x110x76		208x110x76		180x98x76		180x98x76									
P-14		P-17		P-15		P-21		P-22							
Конференц-столы (на 8 персон)				под стол		Брифинги									
															
205x115x76		205x115x76		131x80x73		100x102x76		131x80x76							
P-24		P-26 R/L		P-31		P-33		P-12							
Приставки				Тумбы мобильные				Стол журнальный							
															
179x73x76		104x56/46x76		43x58x62		120x58x62		120x60x46							
P-41		P-42		P-43		P-44		P-45		P-46		P-47		P-48	
Стеллажи								Гардеробы с выдвижной штангой и ригельным замком							
															
44x44x86		88x44x86		44x44x128		88x44x128		44x44x211		88x44x211		44x46x211		88x46x211	
P-7.1 R/L		P-8.1 R/L		P-9.1 R/L		P-02.1 R/L		P-03.1 R/L		P-61		P-62		P-63	
Двери глухие из ЛДСП				Двери стеклянные в рамке МДФ				Боковые декоративные панели для стеллажей							
															
44x1,6x83		44x1,6x125		44x1,6x208		44x2x125		44x2x208		46x1,6+1,6x84		46x1,6+1,6x125		46x1,6+1,6x209	
P-51		P-52		P-53		P-54		P-55							
Топы декоративные для стеллажей															
															
47x46x1,6		91x46x1,6		135x46x1,6		179x46x1,6		223x46x1,6							

Размеры указаны в сантиметрах (длина x ширина x высота).  
Производитель оставляет за собой право вносить изменения в модельный ряд и технические характеристики коллекции.



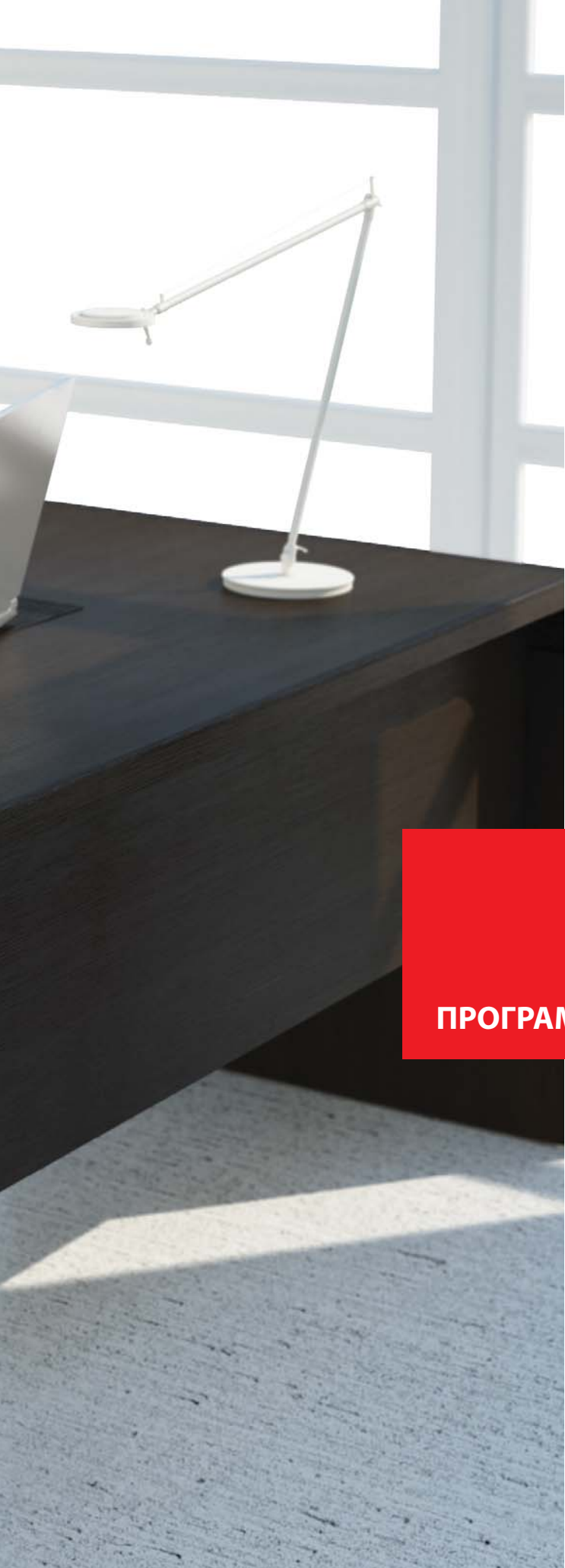

БЛИЦ

АГАТ

ГАММА

ГАММА-LUX

OPEN SPACE

SAMPLE

---

GRAND

ПОЛОНЕЗ

ЭГОИСТ

БОНД

РЕАЛ

# VEGAS

**ПРОГРАММА МЕБЕЛИ ДЛЯ РУКОВОДИТЕЛЕЙ**

---

SIGMA

---

ДОМИНО

---

МЕБЕЛЬ ДЛЯ ЗАЛОВ СУДА



## О КОЛЛЕКЦИИ

Vegas в переводе с испанского — «плодородные долины». Как бы стремительно ни развивались технологии, переворачивающие традиционные взгляды на дизайн, по-прежнему всё самое гармоничное и неповторимое создает сама природа...

Новая коллекция «Vegas» — как раз пример объедине-

ния природного вдохновения и современных форм. В этой мебели нет места легкомыслию — всё продумано до мельчайших деталей. Классические массивные формы сочетаются с современными округлыми элементами. Кожаные вставки на рабочих столах и брифинге подчеркивают природный характер и экологичность. Акцент



сделан на ансамбле цветов и материалов — стильного дуба «Венге» и мягкой коричневой биокожи.

В центральную рабочую часть столов вклеивается бювар — декоративная подложка, защищающая поверхность. Скрытые регулируемые опоры в столах позволят компенсировать неровности пола и без усилий выровнять

по высоте массивную мебель.

Кабинет руководителя «Vegas» обращает на себя внимание. Превращайте свой бизнес в плодородную долину вместе с ним.











СТОЛЫ

ОТЛИЧИТЕЛЬНЫЕ ОСОБЕННОСТИ

Использование комбинированных материалов: МДФ, массива и экокожи подчёркивает принадлежность коллекции к премиум-классу

В модельном ряду представлены столы с длиной столешницы 180 и 200 см

Массивная столешница и опоры толщиной 38 мм (МДФ)

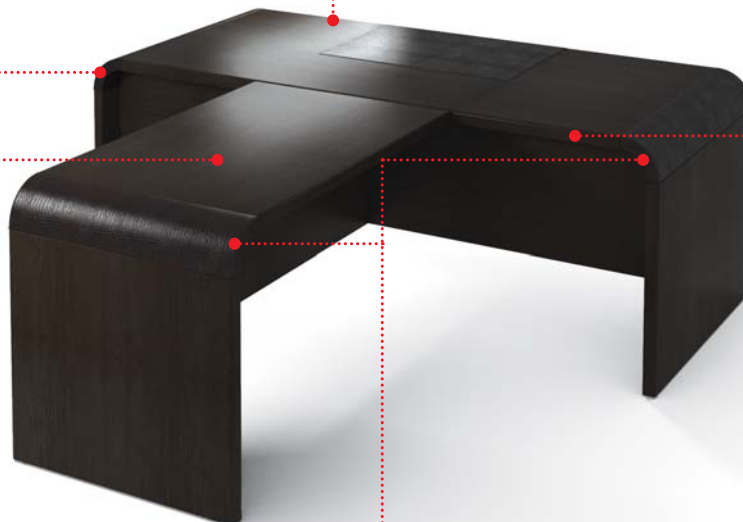

Отличным продолжением стола с дополнительной функциональностью станет брифинг длиной 120 см и шириной 70 см

**NEW!**



Элегантность столов и брифинга серии подчёркнута столешницами плавно переходящими в опоры — собственной разработкой Компании «МебельСтиль». Угловые сегменты выполнены из массива ясеня и обтянуты экокожей тёмно-коричневого цвета, гармонично сочетающейся с фактурой «венге»

Декоративные вставки на журнальном и конференц-столах перекликаются с угловыми элементами рабочего места руководителя и создают единый образ кабинета

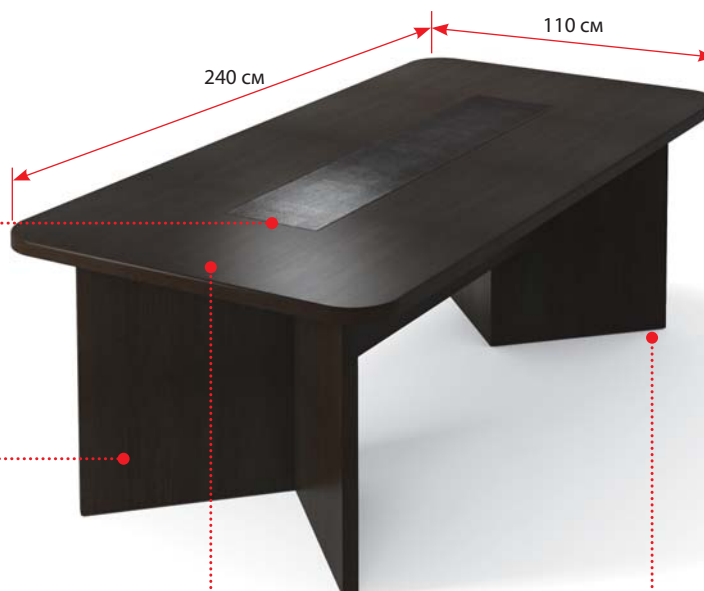

Опоры установленные под углом и двойной траверс позволяют повысить устойчивость конференц-стола и обеспечивают максимальную жёсткость конструкции

Размер рабочей поверхности и оригинальные угловые опоры позволяют удобно разместить за столом для совещаний до 8 человек, при этом личная зона каждого из них составит более 70 см

Опоры всех стационарных изделий регулируются по высоте

## ТУМБЫ, ШКАФЫ

## ОТЛИЧИТЕЛЬНЫЕ ОСОБЕННОСТИ

Предусмотрена трансформация стеллажа в гардероб — убираются полки и устанавливается выдвижная штанга, которая поставляется к каждому стеллажу

Глухие фасады шкафов могут быть оснащены замками. В случае смежных дверей — на левой двери предусмотрен нащельник



Лицевая фурнитура — из металла цвета «хром» с дизайнерской вставкой тёмно-коричневого цвета

Полки в стеллажах — стационарные на эксцентриковых стяжках

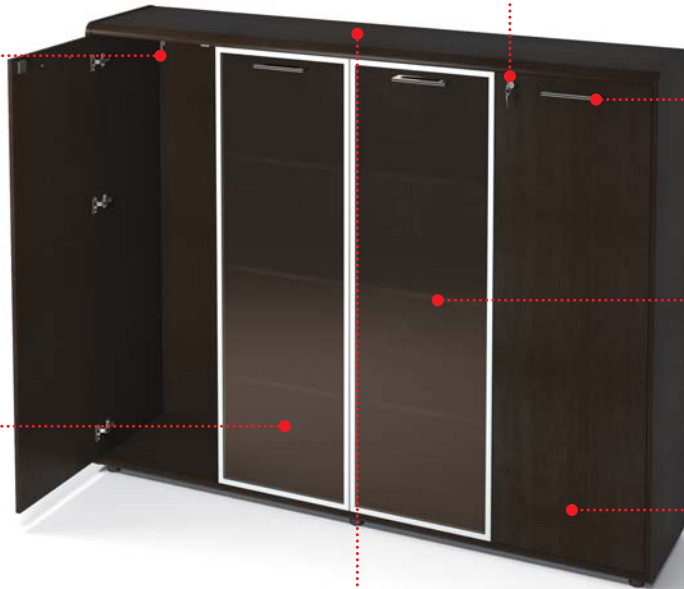

Стеклянные двери выполнены из тонированного стекла в алюминиевой раме

Фасады тумб и шкафов изготовлены из МДФ толщиной 16 мм

Двери и ящики шкафов и тумб оснащены механизмами плавного закрывания

Топы и основания тумб и шкафов изготовлены из МДФ толщиной 38 мм с оригинальной фрезеровкой

Ящики тумб установлены на скрытые направляющие производства «Hettich» (Германия) и закрываются на центральный замок



Опоры журнального стола в зависимости от пожелания клиента могут быть установлены как X-образным, так и +-образным способом

Сервисная мобильная тумба позволяет дополнить систему хранения кабинета. В отделение возможна установка взломостойкого сейфа AIKO ASM-25 (34x28x25 см), который будет скрыт от посторонних глаз за дверью, закрывающейся на замок

Все тумбы устанавливаются на усиленные колёсные опоры

## ТЕХНИЧЕСКИЕ ХАРАКТЕРИСТИКИ

## МАТЕРИАЛЫ

- Мебель выполнена из плиты МДФ, с двух сторон облицованной вакуумным методом высокопрочной термопластичной ПВХ-плёнкой Renolit, и из ЛДСП, облицованной импортными меламиновыми плёнками производства «Shattdecor», «Interprint»;
- Торцы деталей из ЛДСП обработаны кромочной ПВХ-лентой толщиной 1 мм и 0,6 мм немецкого концерна «RENAU»;
- Угловые элементы столов и брифинга выполнены из массива ясеня;
- Декоративные элементы кабинета обтянуты экокожей;
- Стеклопакетные двери выполнены из тонированного в массе стекла в алюминиевой раме.

## ЦВЕТОВОЕ ИСПОЛНЕНИЕ



венге

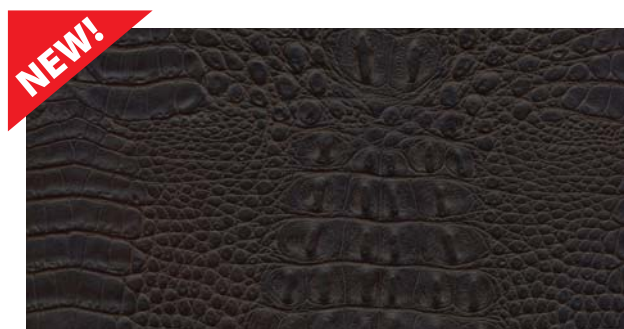

комбинированные вставки

- Мебель выпускается в цвете «венге» с комбинированными вставками из тёмно-коричневой экокожи;
- Окантовка деталей выполнена кромочной лентой в тон.

## ТОЛЩИНЫ

- Столешницы, брифинг и МДФ-опоры столов — 38 мм (МДФ);
- Фасады тумб и шкафов — 16 мм (МДФ);
- Опоры журнального и конференц столов — 38 мм (ЛДСП);
- Каркасы тумб, стеллажей и траверсы столов — 16 мм (ЛДСП).

## ФУРНИТУРА, КРЕПЁЖНЫЕ ОСОБЕННОСТИ

- Крепёжная и лицевая фурнитура производства Италии и Германии;
- Мебель собрана на эксцентриковых стяжках, что исключает визуальное присутствие элементов крепления в дизайне. Полки в стеллажах стационарные — на стяжках полкодержателя;
- Лицевая фурнитура — из металла цвета «хром» с дизайнерской вставкой тёмно-коричневого цвета;
- Все стационарные изделия устанавливаются на регулируемые по высоте опоры;
- Мобильные тумбы устанавливаются на усиленные колёсные опоры;
- Ящики тумб устанавливаются на скрытые направляющие производства «Hettich» (Германия) и закрываются на центральный замок;
- Все стеллажи комплектуются выдвижной штангой, что позволяет трансформировать их в гардеробы;
- Глухие фасады шкафов могут быть оснащены замками;
- Двери и ящики шкафов и тумб оснащены механизмами плавного закрывания.

## МОДЕЛЬНЫЙ РЯД

V-18

Стол

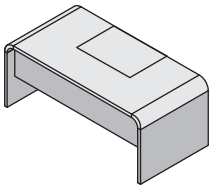

180x90x75

V-20

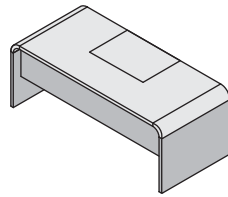

200x90x75

V-10

Брифинг

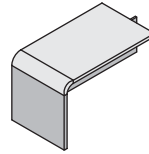

120x70x75

V-24

Конференц-стол

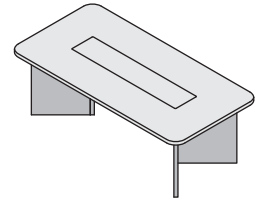

220x110x75

V-31

Тумба мобильная



43x46x65,4

V-32

Тумба сервисная

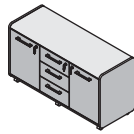

121x46x65,4

V-33

Греденция

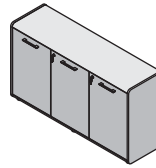

154,8x46x86,8

V-1

Журнальный стол

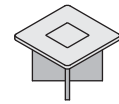

70x70x50

V-50R/L

Стеллажи (выдвижная штанга для гардероба в комплекте)

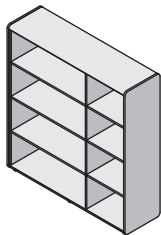

154,8x46x164,8

V-51

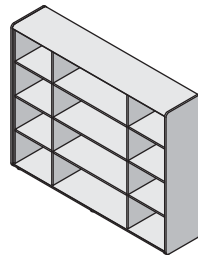

205x46x164,8

V-62R/L

Дверь глухая МДФ



50x1,6x153,8

V-62.1L

Дверь глухая МДФ с нащельником



50x1,6x153,8

V-02.1R/L

Дверь стеклянная тонированная в алюминиевой раме



50x1,9x153,8





БЛИЦ

АГАТ

ГАММА

ГАММА-LUX

OPEN SPACE

SAMPLE

---

GRAND

ПОЛОНЕЗ

ЭГОИСТ

БОНД

РЕАЛ

VEGAS

---

# SIGMA

**ПРОГРАММА МЕБЕЛИ ДЛЯ ПРИЁМНЫХ**

---

ДОМИНО

---

МЕБЕЛЬ ДЛЯ ЗАЛОВ СУДА





## О КОЛЛЕКЦИИ

Коллекция мебели для приёмных «Sigma» — идеальный выбор для организации презентабельной и комфортной клиентской зоны. Плавные линии, интересные дизайнерские решения, актуальные цветовые решения — с такими характеристиками «Sigma» отлично впишется в интерьер вашей приемной.

Модульная система позволит организовать приёмную как в небольшом помещении, так и в просторном офисе. Комбинаторные возможности и цветовые решения серии позволяют создать приёмные как в классическом, так и в современном стиле.

Стойки-ресепшн бизнес-класса, выполненные из МДФ,



выпускаются в двух цветах: «орех «Артемид» и «дуб вы-  
беленный». Топы стоек обладают повышенной износо-  
стойкостью.

## СТОЙКА АДМИНИСТРАТОРА

## ОТЛИЧИТЕЛЬНЫЕ ОСОБЕННОСТИ

Дизайнерские вставки, используемые в качестве декоративного и функционального элемента, подчёркивают стиль коллекции

Опоры, регулируемые по высоте, усиливают конструкцию и компенсируют неровности пола

Топы стоек выполнены из МДФ толщиной 25 мм с использованием технологии «постформинг»

Оптимальный уровень высоты столешницы — 75 см и глубина — 68 см — позволяют организовать полноценное рабочее место, а расстояние между столешницей и топом в 33 см — дополнить его аксессуарами для стандартного документооборота

Конструкция углового сегмента усилена за счет дополнительных ребер жёсткости и нижней полки из ЛДСП

На стыке модулей конструкцией предусмотрена возможность скрытой прокладки кабелей офисной техники

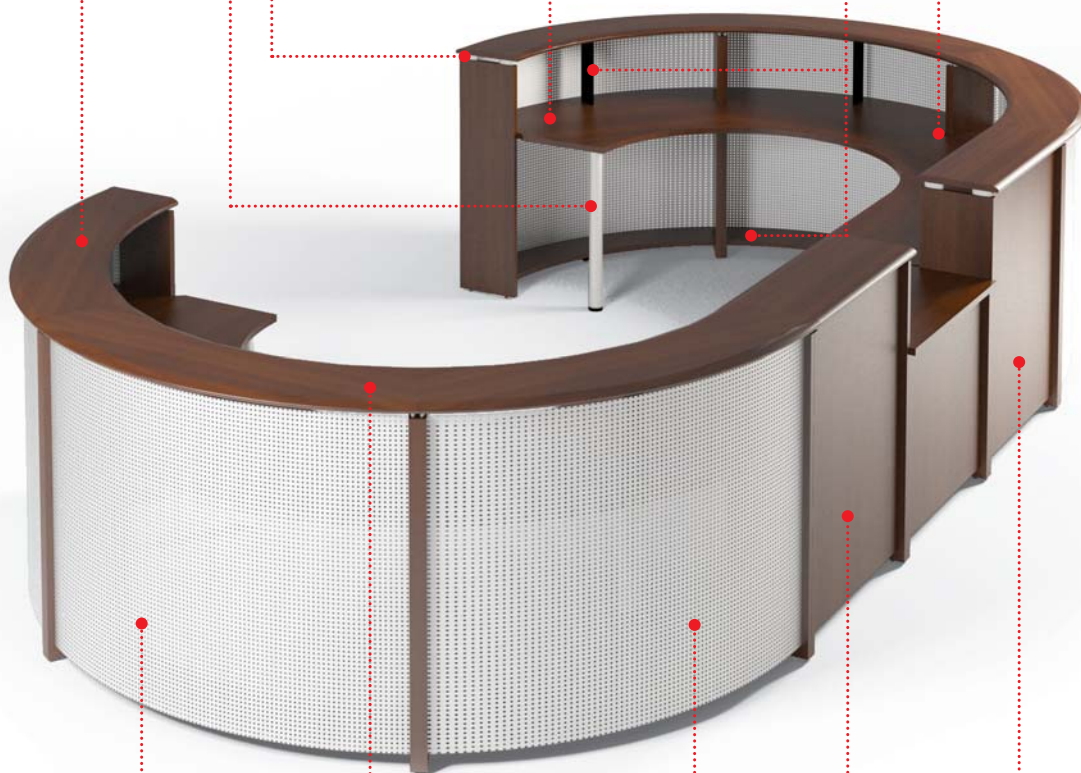

Лицевые панели угловых сегментов (внутренних и внешних) выполняются только из перфорированного металла толщиной 1 мм в цвете «алюминий матовый»

Высота стойки — 110 см и ширина топа — 32 см позволяют организовать зону комфортного общения между сотрудником и клиентом

Пять моделей прямых стоек, внешние и внутренние угловые сегменты, а также понижающие столы, позволяют сформировать рабочее место администратора оптимальной конфигурации

Два типа экранов прямых сегментов — из перфорированного металла толщиной 1 мм в цвете «алюминий матовый» и из ЛДСП в цветах «дуб выбеленный» или «орех «Артемид» — позволяют создать ресепшн для любителей как современных тенденций, так и классических офисов

## СТОЙКА АДМИНИСТРАТОРА

## КОМБИНАТОРИКИ

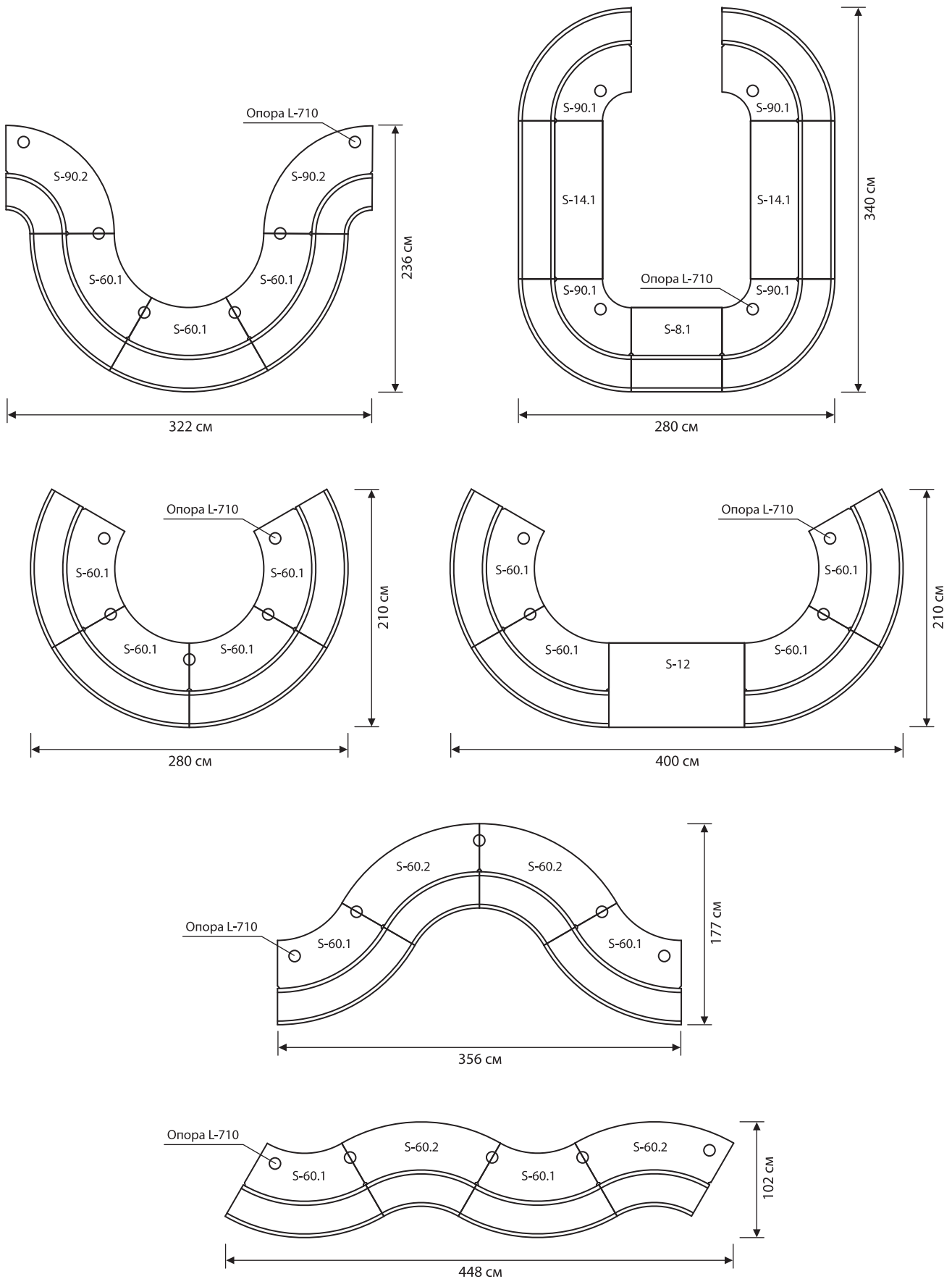

\* На расстановках указано рекомендуемое количество опор L-710

## ТЕХНИЧЕСКИЕ ХАРАКТЕРИСТИКИ

## МАТЕРИАЛЫ

- Мебель выполнена из плиты МДФ, облицованной вакуумным методом высокопрочной термопластичной ПВХ-плёнкой фирмы «Renolit», и из ЛДСП, облицованной импортными меламиновыми плёнками производства «Schattdecor», «Interprint»;
- Торцы деталей обработаны кромочной лентой ПВХ толщиной 2 мм и 0,6 мм немецкого концерна «REHAU»;
- В угловых и прямолинейных модулях в качестве экрана используется стальной перфорированный лист, покрытый методом полимерной порошковой окраски в цвет «алюминий матовый».

## ЦВЕТОВОЕ ИСПОЛНЕНИЕ



дуб выбеленный

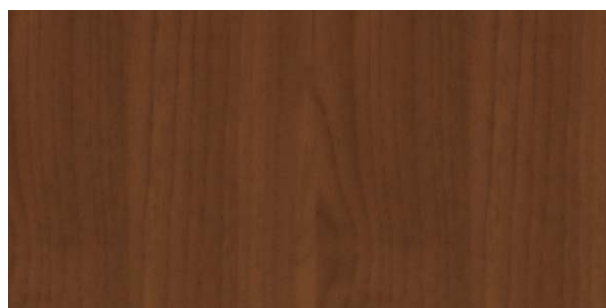

орех «Артемид»

- Мебель выпускается в цветах «дуб выбеленный» и «орех «Артемид»»;
- Окантовка деталей выполнена кромочной лентой в тон.

## ТОЛЩИНЫ

- Топы имеют толщину 25 мм МДФ;
- Столешницы, опоры, боковины и низа — 25 мм ЛДСП;
- Траверсы столов и экраны в глухих модулях — 18 мм ЛДСП.

## ФУРНИТУРА, КРЕПЁЖНЫЕ ОСОБЕННОСТИ

- Крепёжная фурнитура производства России, Италии и Германии;
- Мебель собрана на эксцентриковых стяжках, что исключает визуальное присутствие элементов крепления в дизайне;
- Все изделия устанавливаются на регулируемые по высоте опоры.

## МОДЕЛЬНЫЙ РЯД

S-8.1

S-10.1

S-12.1

S-14.1

S-16.1

Модули с экраном из ЛДСП

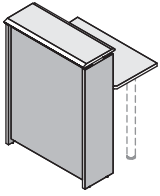

80x74,5x110

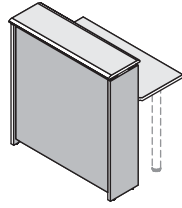

100x74,5x110

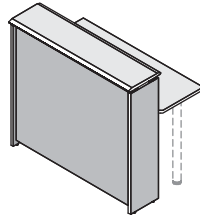

120x74,5x110

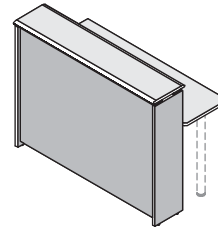

140x74,5x110

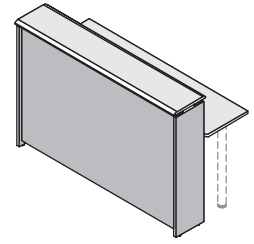

160x74,5x110

S-8.2

S-10.2

S-12.2

S-14.2

S-16.2

Модули с экраном из перфорированного металла толщиной 1 мм

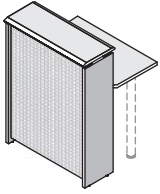

80x74,5x110

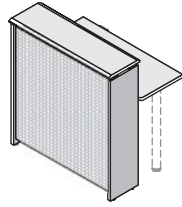

100x74,5x110

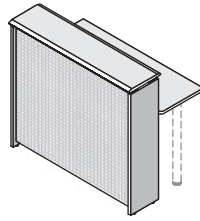

120x74,5x110

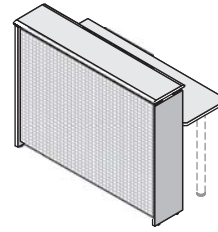

140x74,5x110

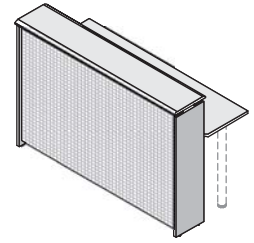

160x74,5x110

S-90.1

S-90.2

S-60.1

S-60.2

L-710

Угловые модули с экраном из перфорированного металла толщиной 1 мм

Внешний модуль 90°

Внутренний модуль 90°

Внешний модуль 60°

Внутренний модуль 60°

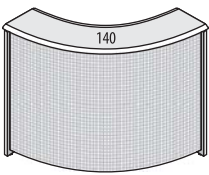
Стационарная опора  
Цвет: алюминий матовый

100x100x110

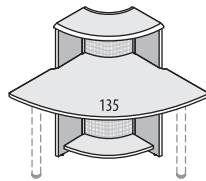

95,5x95,5x110

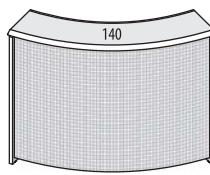

140x83,2x110

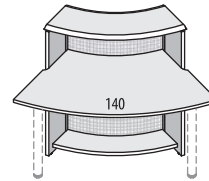

140x83,2x110



d5x71-74

S-8

S-10

S-12

S-14

S-16

Понижающие столы с траверсом из ЛДСП

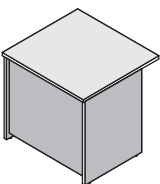

80x74,5x75

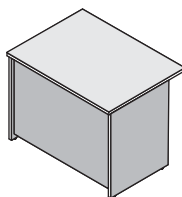

100x74,5x75

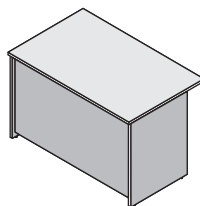

120x74,5x75

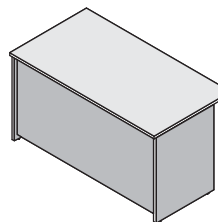

140x74,5x75

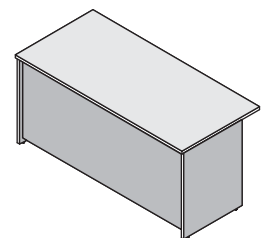

160x74,5x75

Размеры указаны в сантиметрах (длина x ширина x высота).  
Производитель оставляет за собой право вносить изменения в модельный ряд и технические характеристики коллекции.





БЛИЦ

АГАТ

GAMMA

GAMMA-LUX

OPEN SPACE

SAMPLE

---

GRAND

ПОЛОНЕЗ

ЭГОИСТ

БОНД

РЕАЛ

VEGAS

---

SIGMA

---

# ДОМИНО

ПРОГРАММА ОФИСНЫХ ПЕРЕГОРОДОК

МЕБЕЛЬ ДЛЯ ЗАЛОВ СУДА





## О КОЛЛЕКЦИИ

Офисные перегородки стали неотъемлемым атрибутом офисов в популярном формате open space. Перегородки позволяют создать «гибкий» офис с возможностью легкой трансформации пространства в соответствии с требованиями бизнеса.

Система «Домино» — это сборные стены в помещени-

ях, которые делят единое внутреннее пространство на изолированные комнаты или функциональные зоны: кабинеты, приёмные, комнаты переговоров, конференц-залы, коридоры, холлы, кофе-зоны и т.д. Перегородки могут легко быть собраны в другой конфигурации и перемещены из офиса в офис.



Комбинаторные возможности серии «Домино» позволяют воздвигать высокие и низкие перегородки, глухие и комбинированные со стеклом. В зависимости от выполняемых функций, требований дизайна и эргономики, в качестве материалов для изготовления панелей используются ЛДСП различных цветов (для любой серии произ-

водства «МебельСтиль»), стекло прозрачное или акрил молочный.

## ОФИСНЫЕ ПЕРЕГОРОДКИ

## ОТЛИЧИТЕЛЬНЫЕ ОСОБЕННОСТИ

Последовательное соединение модулей осуществляется посредством специальных крепежей, жёстко стягивающих перегородку

В модельном ряду представлены два вида модулей высотой 140 и 170 см с возможностью комбинации, благодаря чему можно получить разноуровневое зонирование пространства

Большой выбор наполнения перегородок — 18 цветовых решений ЛДСП, возможность сочетания со стеклом и акрилом позволяет органично вписать перегородки в общий интерьер

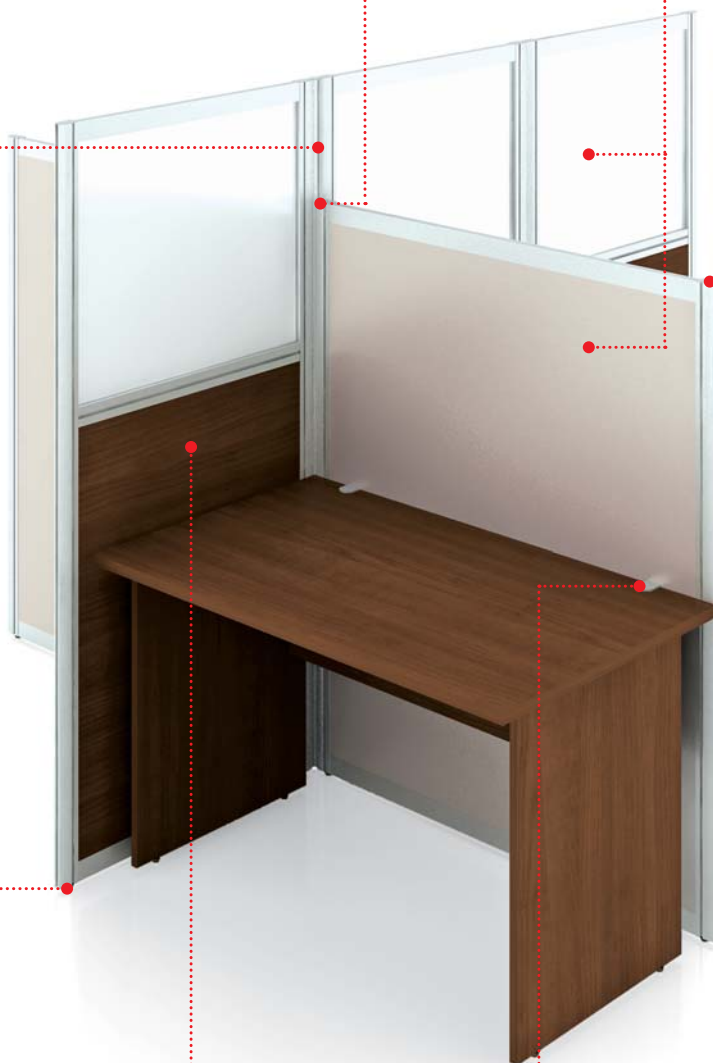

Перегородки устанавливаются на регулируемые по высоте опоры

Сборно-разборная конструкция

Для надёжной фиксации одиночной перегородки или конечного модуля конструкции, в модельном ряду предусмотрены комплекты струбцин и уголков для крепления к столешницам

Верх и торцы профиля закрыты декоративными заглушками серого цвета

## ТЕХНИЧЕСКИЕ ХАРАКТЕРИСТИКИ

## МАТЕРИАЛЫ

- Перегородки выполнены из алюминиевого каркаса и панелей из ЛДСП, облицованных импортными меламиновыми плёнками производства «Schattdecor», «Interprint», и стекла.

## ЦВЕТОВОЕ ИСПОЛНЕНИЕ (ЛДСП, СТЕКЛО, АКРИЛ)

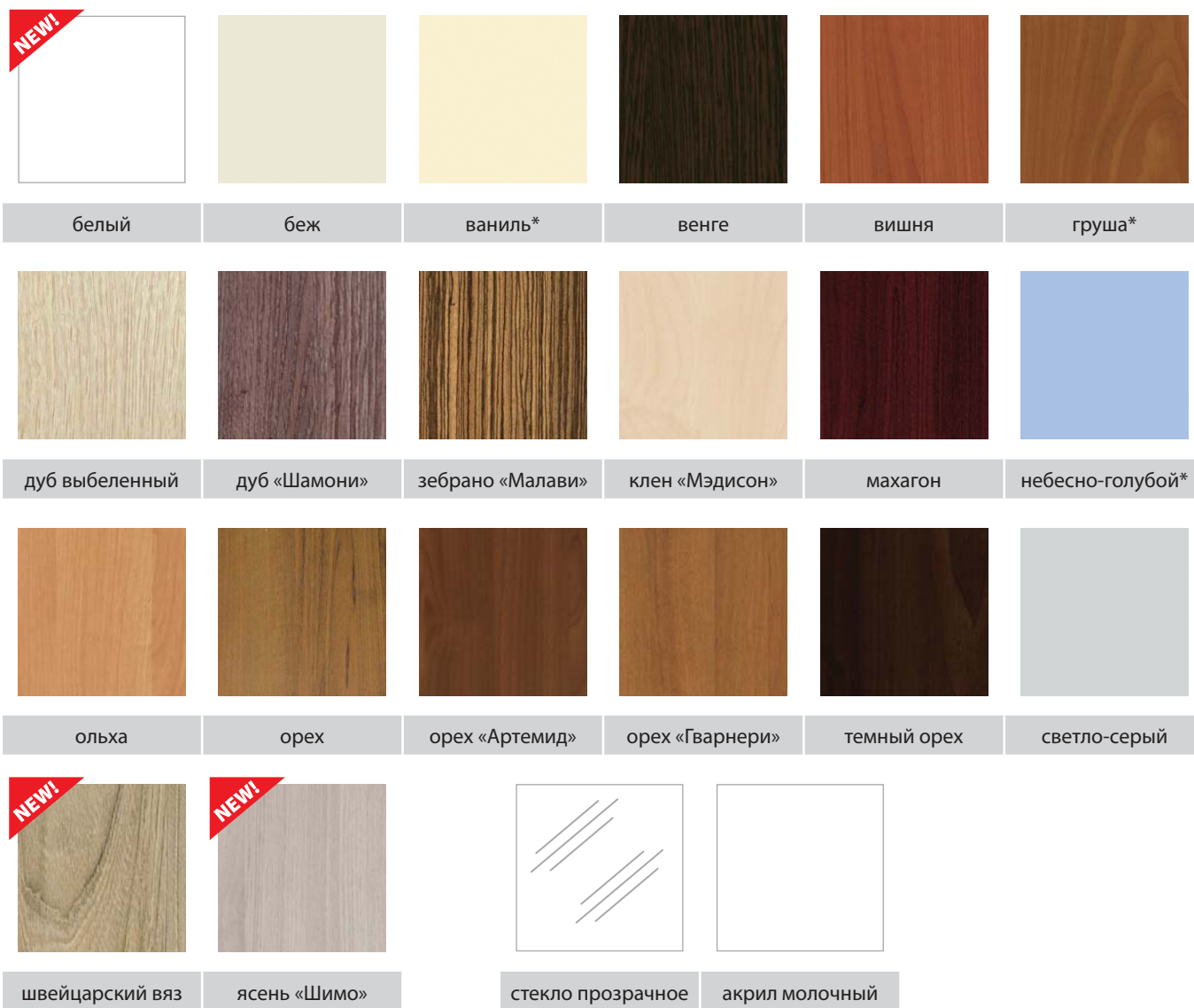

\* При наличии на складе

## ТОЛЩИНЫ

- Толщина панелей ЛДСП — от 16 до 25 мм;
- Толщина стекол — от 4 до 5 мм.

## ФУРНИТУРА, КРЕПЁЖНЫЕ ОСОБЕННОСТИ

- Крепёжная фурнитура производства России;
- Система алюминиевых профилей для сборки перегородок производства России;
- Конструкция щитовая, сборно-разборная;
- Перегородки устанавливаются на регулируемые по высоте опоры.

## МОДЕЛЬНЫЙ РЯД

ДПГ-17/6

ДПГ-17/7

ДПГ-17/8

ДПГ-17/9

ДПГ-17/11

ДПГ-17/12

ДПГ-17/14

ДПГ-17/16

Модули сплошные из ЛДСП

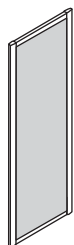

60x170

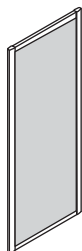

70x170

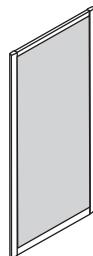

80x170

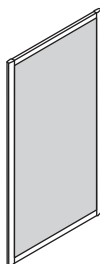

90x170

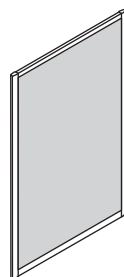

110x170

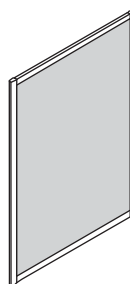

120x170

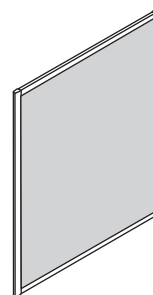

140x170

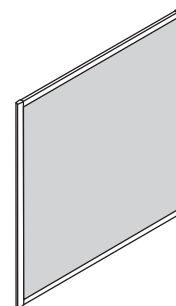

160x170

ДПК-17/6

ДПК-17/7

ДПК-17/8

ДПК-17/9

ДПК-17/11

ДПК-17/12

ДПК-17/14

ДПК-17/16

Модули комбинированные: низ — ЛДСП (темного цвета), верх — ЛДСП (светлого цвета)

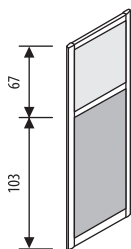

60x170

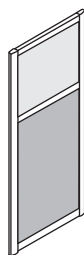

70x170

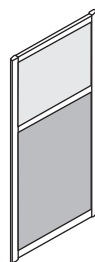

80x170

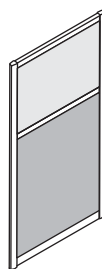

90x170

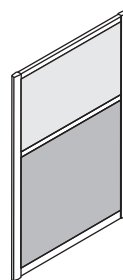

110x170

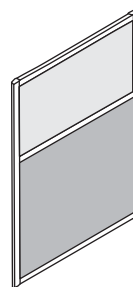

120x170

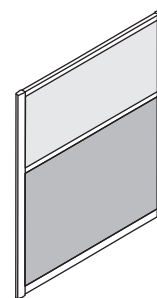

140x170

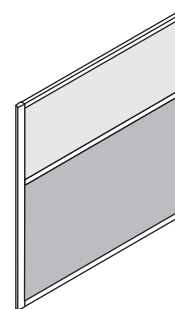

160x170

ДПС-17/6

ДПС-17/7

ДПС-17/8

ДПС-17/9

ДПС-17/11

ДПС-17/12

ДПС-17/14

ДПС-17/16

Модули комбинированные: низ — ЛДСП, верх — стекло

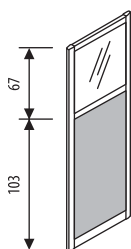

60x170

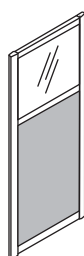

70x170

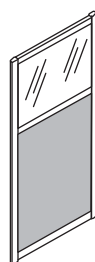

80x170

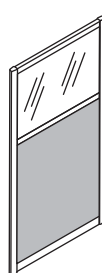

90x170

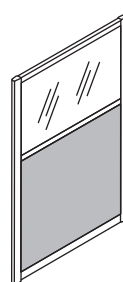

110x170

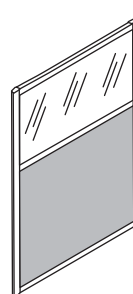

120x170

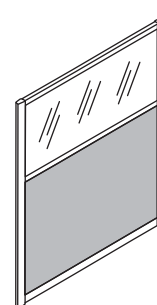

140x170

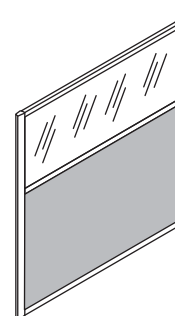

160x170

Размеры указаны в сантиметрах (длина x ширина x высота).  
Производитель оставляет за собой право вносить изменения в модельный ряд и технические характеристики коллекции.

## МОДЕЛЬНЫЙ РЯД

**ДПГ-14/6 ДПГ-14/7 ДПГ-14/8 ДПГ-14/9 ДПГ-14/11 ДПГ-14/12 ДПГ-14/14 ДПГ-14/16**

Модули сплошные из ЛДСП

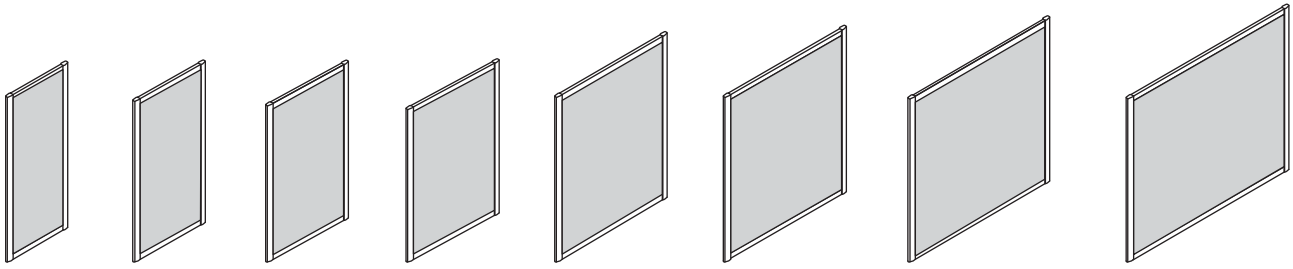

60x140 70x140 80x140 90x140 110x140 120x140 140x140 160x140

**ДПК-14/6 ДПК-14/7 ДПК-14/8 ДПК-14/9 ДПК-14/11 ДПК-14/12 ДПК-14/14 ДПК-14/16**

Модули комбинированные: низ — ЛДСП (темного цвета), верх — ЛДСП (светлого цвета)

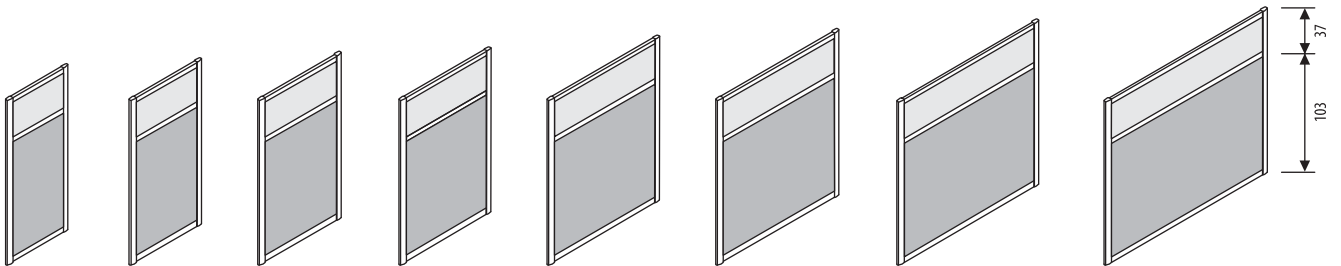

60x140 70x140 80x140 90x140 110x140 120x140 140x140 160x140

**ДПС-14/6 ДПС-14/7 ДПС-14/8 ДПС-14/9 ДПС-14/11 ДПС-14/12 ДПС-14/14 ДПС-14/16**

Модули комбинированные: низ — ЛДСП, верх — стекло

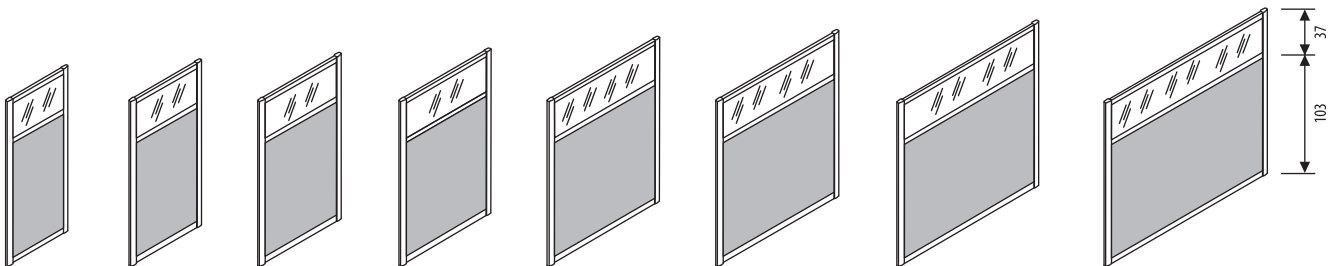

60x140 70x140 80x140 90x140 110x140 120x140 140x140 160x140

**ДС-14**

Соединительный профиль для соединения 2-4 модулей



h140

**ДС-17**

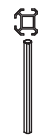

h170

**ДО-1**

Опора для одиночного профиля

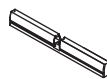

40x2,8x6

**ДК-1**

Комплект крепежных струбцин для крепления одиночного модуля к столу



5x4x5,5

**ДУ-1**

Комплект крепежных уголков для крепления одиночного модуля к столу

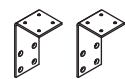

10x5x10

Размеры указаны в сантиметрах (длина x ширина x высота).  
Производитель оставляет за собой право вносить изменения в модельный ряд и технические характеристики коллекции.





БЛИЦ

АГАТ

ГАММА

ГАММА-LUX

OPEN SPACE

SAMPLE

---

GRAND

ПОЛОНЕЗ

ЭГОИСТ

БОНД

РЕАЛ

VEGAS

---

SIGMA

---

ДОМИНО

---

# МЕБЕЛЬ ДЛЯ ЗАЛОВ СУДА

СПЕЦИАЛИЗИРОВАННАЯ МЕБЕЛЬ





## О КОЛЛЕКЦИИ

Серия мебели для залов судебных заседаний была разработана специалистами Компании «МебельСтиль» с учетом специфики её назначения.

Залы суда, подобно самому Закону, должны внушать уважение, оно формируется в первую очередь благодаря строгому интерьеру помещения. Именно здесь

решаются судьбы людей, выносятся обвинительные и оправдательные приговоры, иногда довольно громкие. Кроме этого, следует учитывать, что срок службы такой мебели должен быть дольше обычной офисной — ведь через суды проходит ежедневно огромное количество людей. Износостойкость судебной мебели производства



«МебельСтиль» подтверждена всеми необходимыми сертификатами.

Комплект мебели для зала судебных заседаний отвечает требованиям современного дизайна и соответствует по качеству европейским аналогам. Мебель выполнена с использованием передовых разработок мебельной ин-

дустрии. Стиль мебели — неоклассицизм. Судебная мебель создает ощущение основательности, иллюстрирует собой силу и власть Закона.

Вся мебель выполнена из ЛДСП, с использованием дополнительных деталей для увеличения износостойкости.

## СТОЛЫ

## ОТЛИЧИТЕЛЬНЫЕ ОСОБЕННОСТИ

Массивная столешница толщиной 43 мм изготовлена из двух плит ЛДСП, наложенных друг на друга. Нижняя плита (18 мм) имеет чуть меньший размер относительно рабочей поверхности стола толщиной (25 мм), что придает столешнице декоративность и статность.

На передней части столешницы расположена накладка, изготовленная из двух плит ЛДСП, которая увеличивает толщину столешницы до 86 мм. Она служит не только декоративным элементом, но также является ограждением от всеобщего обозрения рассматриваемых в суде документов.

Траверс стола равен по высоте опоре стола и полностью закрывает подстольное пространство

В верхней и нижней частях траверса расположены декоративные накладки из ЛДСП, завершающие общую композицию

Подстолья изготовлены из двух плит ЛДСП с внутренней плитой меньшей ширины, что поддерживает дизайнерское решение столов и придает им большую основательность

Конструкция стола народных заседателей с внутренней стороны разделяется боковыми стенками, формируя три просторных рабочих места

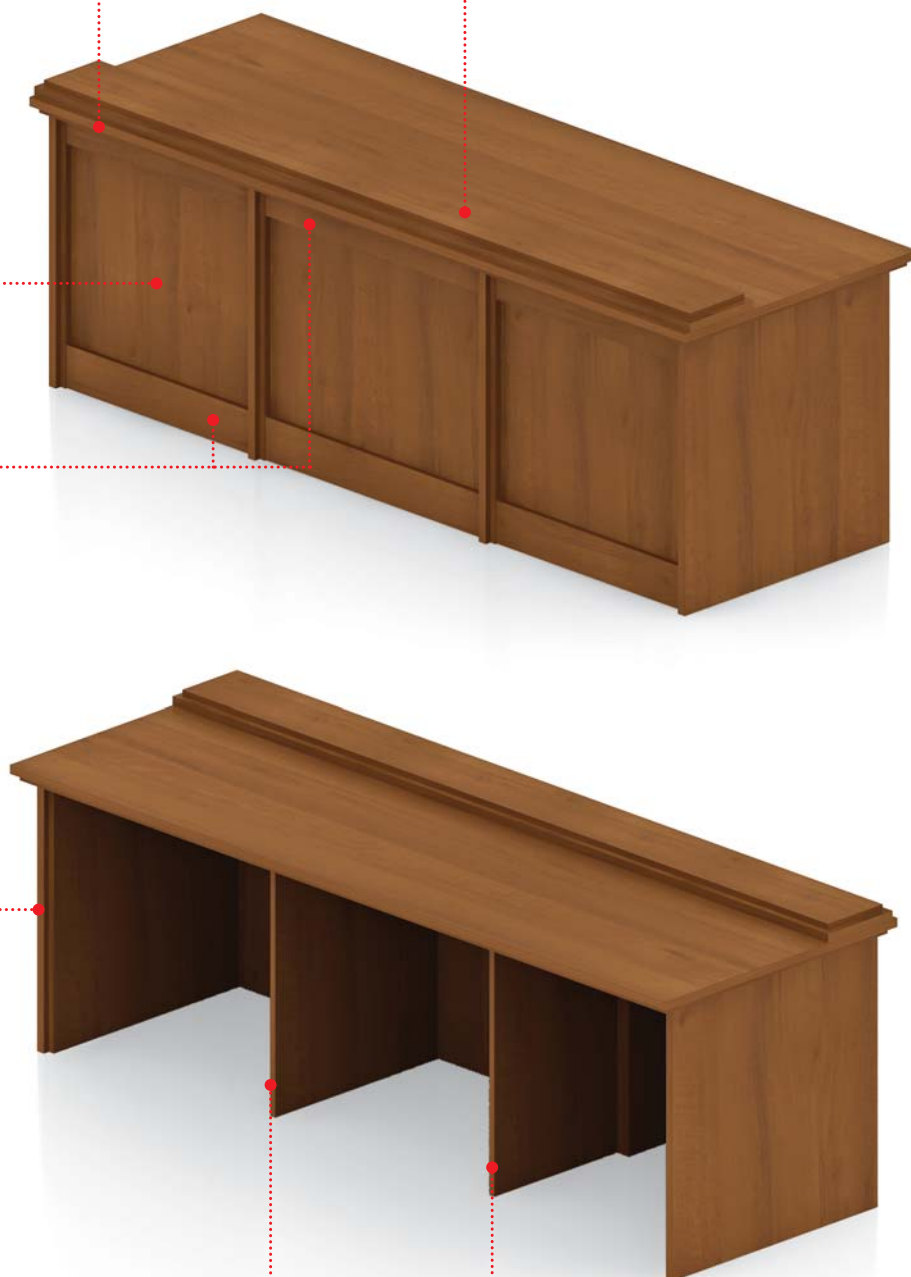

## СТОЛЫ, ТУМБЫ, ОГРАЖДЕНИЯ

## ОТЛИЧИТЕЛЬНЫЕ ОСОБЕННОСТИ

Для организации рабочих мест представителей суда, в модельном ряду предусмотрен стандартный стол длиной 100 и 120 см

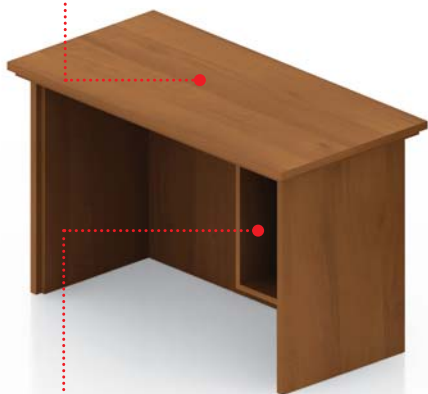

Удобный подвесной блок позволяет аккуратно сложить бумаги, папки и т.п. При необходимости — блок легко демонтируется.

Конфигурация ограждений моделируется в зависимости от размеров помещения — может составлять в длину по прямой или под углом

Ограждение суда изготавливается трёх типов: из двух, трех или четырех колонн-коробов

Под столешницей трибуны предусмотрена полка для документов и личных вещей ответчика



Устойчивость достигается за счет массивной конструкции и собственного веса

Постамент для флага для торжественного завершения всей коллекции мебели для зала судебных заседаний



В крышке предусмотрено отверстие овальной формы для древка флага

Между собой элементы жёстко соединяются на пластины

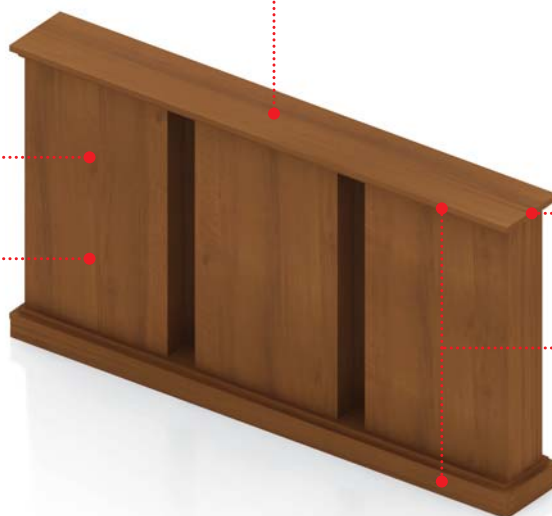

Все колонны объединяются общей верхней крышкой и нижней платформой

**ТЕХНИЧЕСКИЕ ХАРАКТЕРИСТИКИ**

## МАТЕРИАЛЫ

- Мебель выполнена из ЛДСП, облицованной импортными меламиновыми пленками производства «Schattdecor», «Interprint»;
- Торцы деталей обработаны кромочной лентой ПВХ толщиной 2 мм и 0,6 мм немецкого концерна «REHAU».

## ЦВЕТОВОЕ ИСПОЛНЕНИЕ

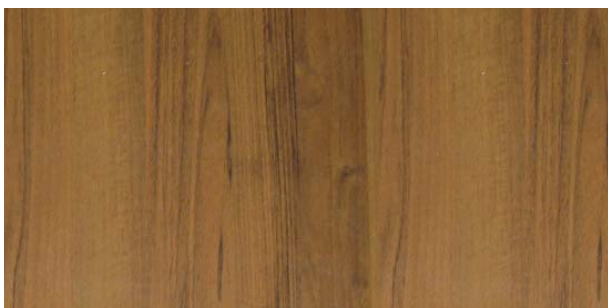

орех

- Мебель выпускается в цветовом решении «орех» с кромочной лентой в тон.

## ТОЛЩИНЫ

- Толщина деталей в изделиях — 18, 25 и 43 мм

## ФУРНИТУРА, КРЕПЁЖНЫЕ ОСОБЕННОСТИ

- Крепёжная фурнитура производства России;
- Мебель собрана на эксцентриковых стяжках, что исключает визуальное присутствие элементов крепления в дизайне.

## МОДЕЛЬНЫЙ РЯД

СУД-1

Стол народных заседателей

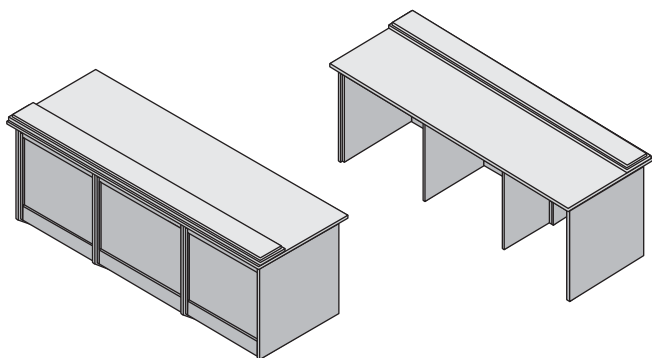

240x85x85

СУД-10

Стол судьи

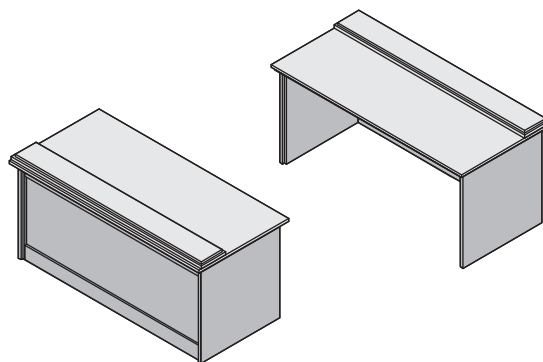

180x85x85

СУД-2

Стол секретаря/прокурора/адвоката

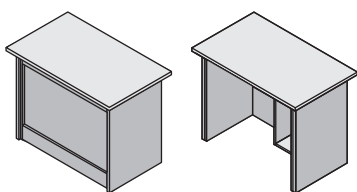

100x60x76

СУД-9

Стол секретаря/прокурора/адвоката

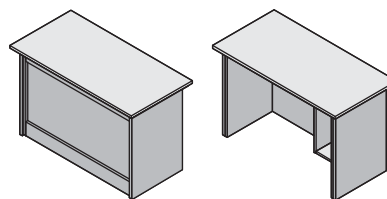

120x60x76

СУД-3

Трибуна ответчика

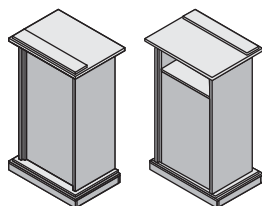

67x50x117

СУД-4

Постамент для флага

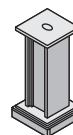

35x35x76

СУД-8

Ограждение суда

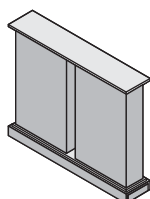

116x24x95

СУД-7

Ограждение суда

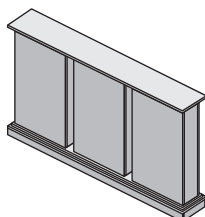

174x24x95

СУД-6

Ограждение суда

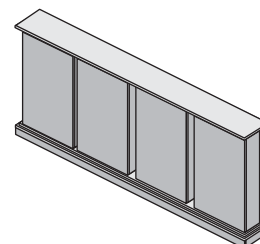

233x24x95

Размеры указаны в сантиметрах (длина x ширина x высота).  
Производитель оставляет за собой право вносить изменения в модельный ряд и технические характеристики коллекции.

# БЛИЦ (стр. 6)

## РЕШЕНИЯ ДЛЯ ПРИЁМНЫХ

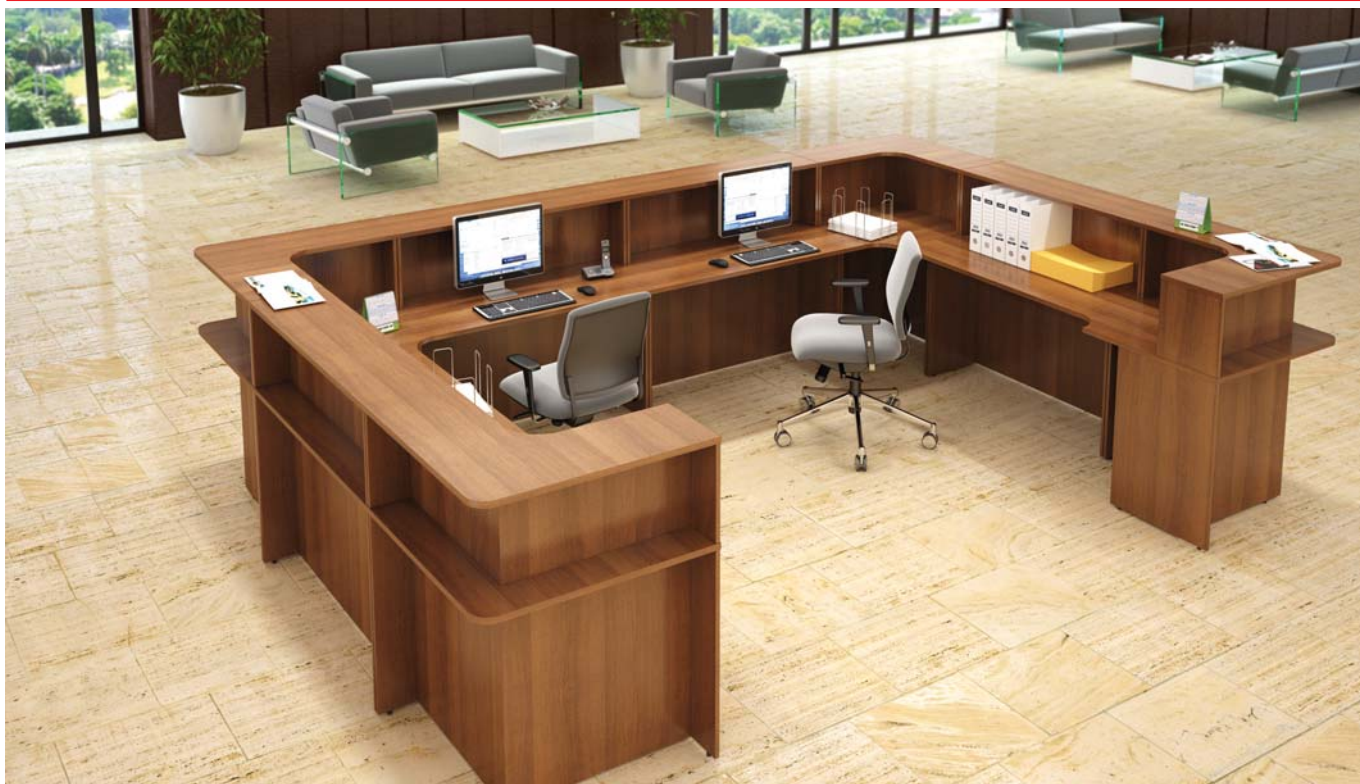

### ЦВЕТОВОЕ ИСПОЛНЕНИЕ



орех «Гварнери»

Более детальную информацию (технические характеристики мебели, модельный ряд) смотрите в соответствующем разделе каталога

### ГОТОВЫЕ РЕШЕНИЯ

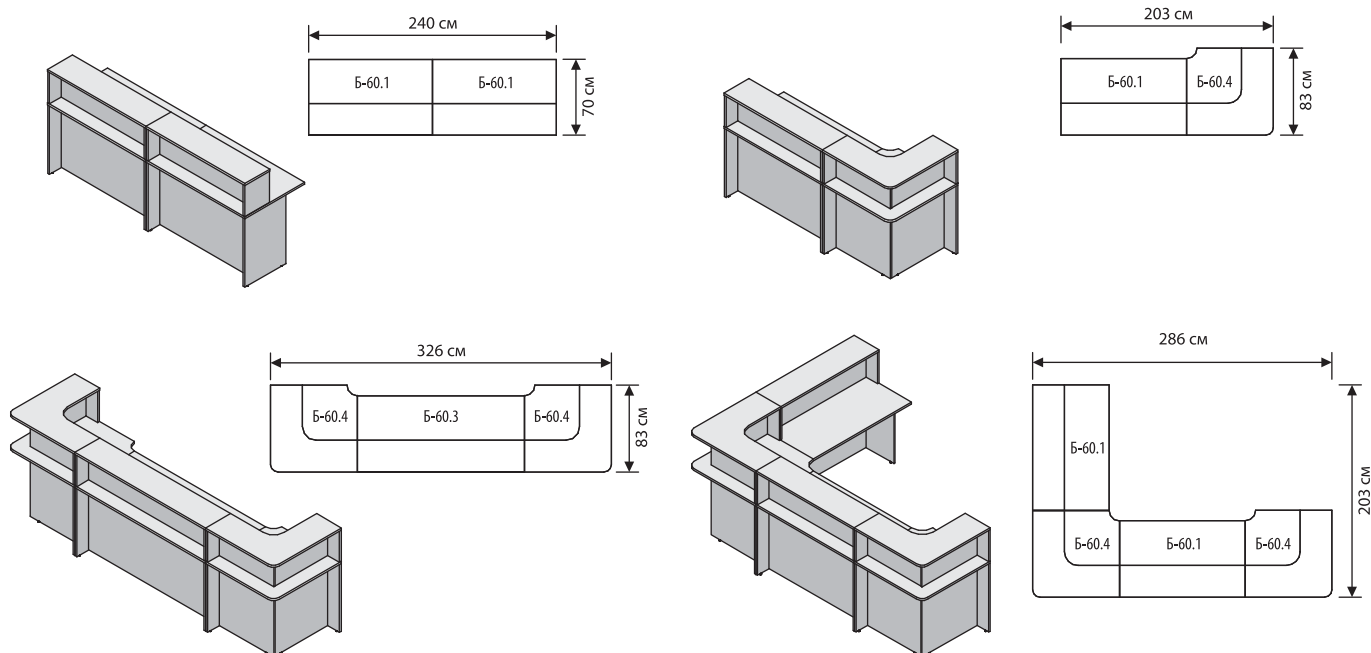

# АГАТ (стр. 16)

## РЕШЕНИЯ ДЛЯ ПРИЁМНЫХ



### ЦВЕТОВОЕ ИСПОЛНЕНИЕ



вишня



ольха



светло-серый



клён «Мэдисон»

Более детальную информацию (технические характеристики мебели, модельный ряд) смотрите в соответствующем разделе каталога

### ГОТОВЫЕ РЕШЕНИЯ

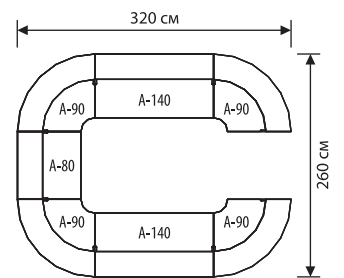
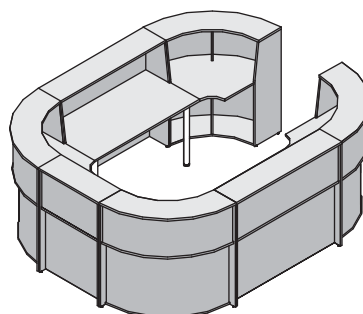
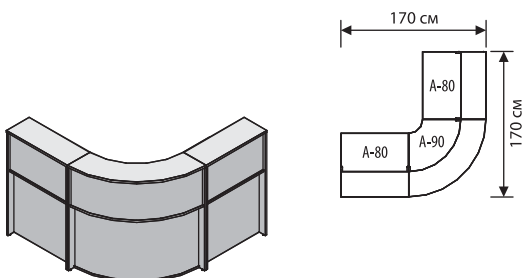
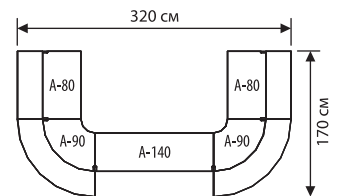
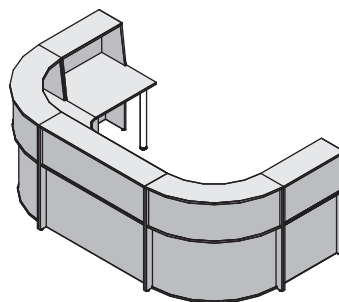
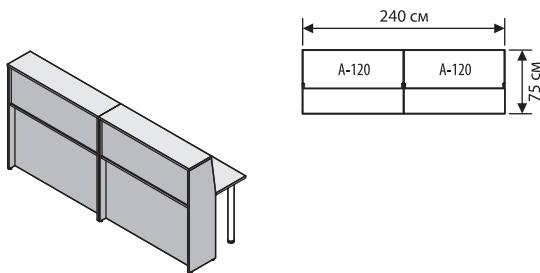



# SIGMA (стр. 150)

## РЕШЕНИЯ ДЛЯ ПРИЁМНЫХ



### ЦВЕТОВОЕ ИСПОЛНЕНИЕ



дуб выбеленный



орех «Артемид»

Более детальную информацию (технические характеристики мебели, модельный ряд) смотрите в соответствующем разделе каталога

### ГОТОВЫЕ РЕШЕНИЯ

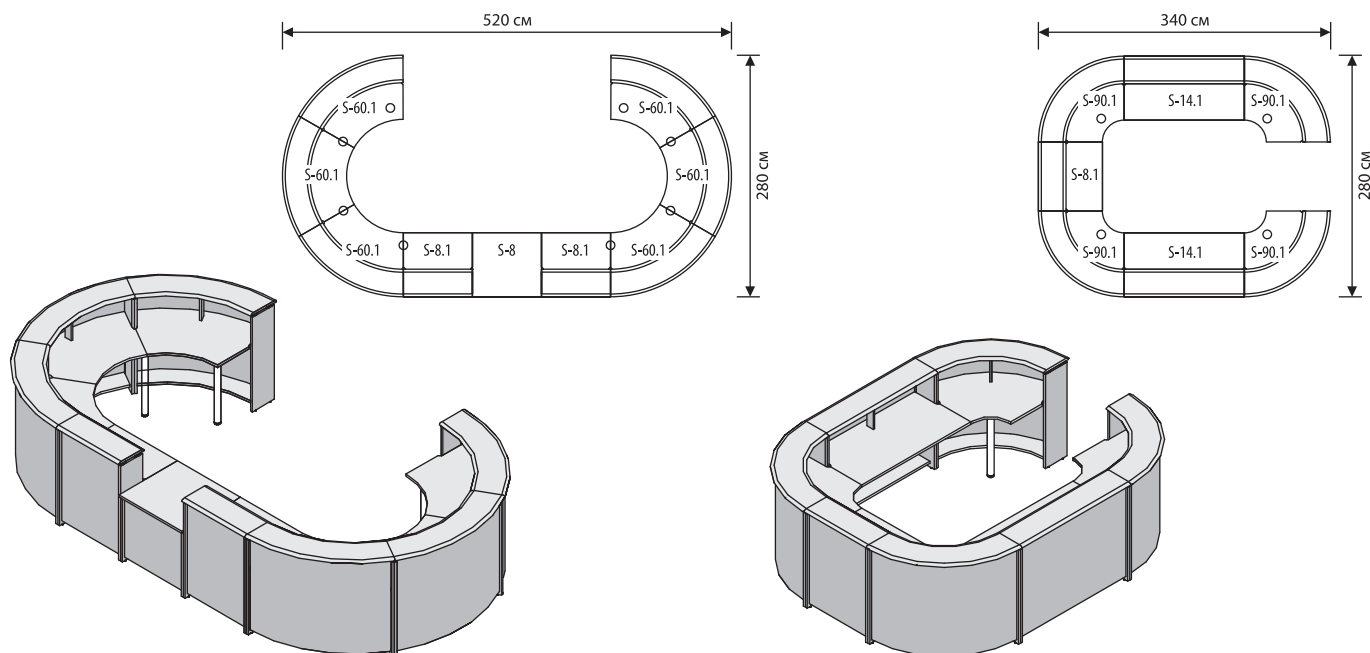

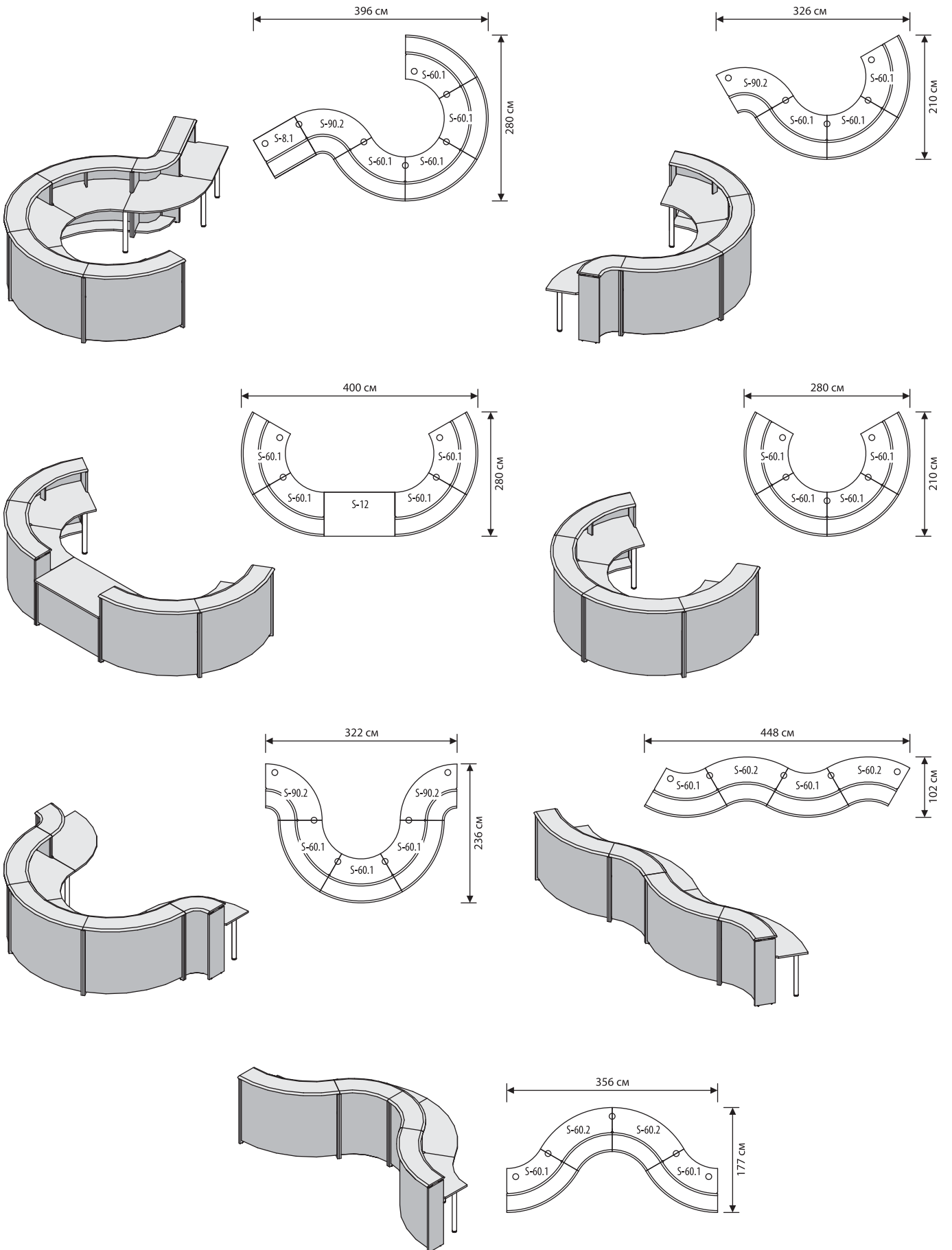

# БЛИЦ (стр. 6)

## РЕШЕНИЯ ДЛЯ КОНФЕРЕНЦ-ЗАЛОВ



### ЦВЕТОВОЕ ИСПОЛНЕНИЕ



орех «Гварнери»

Более детальную информацию (технические характеристики мебели, модельный ряд) смотрите в соответствующем разделе каталога

### ГОТОВЫЕ РЕШЕНИЯ

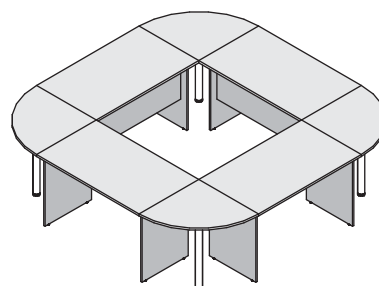
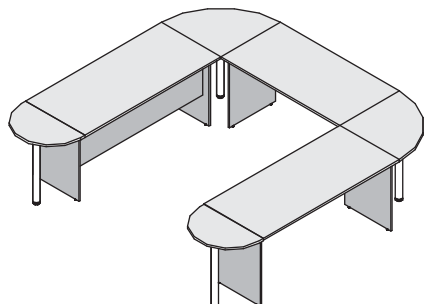
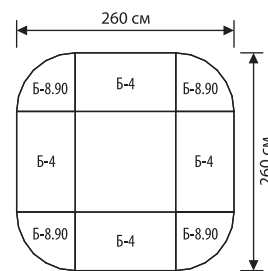
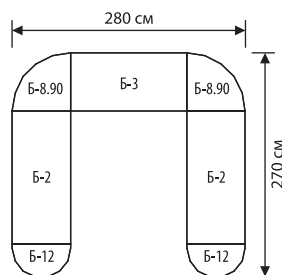

# АГАТ (стр. 16)

## РЕШЕНИЯ ДЛЯ КОНФЕРЕНЦ-ЗАЛОВ



### ЦВЕТОВОЕ ИСПОЛНЕНИЕ



вишня



ольха



светло-серый



клён «Мэдисон»

Более детальную информацию (технические характеристики мебели, модельный ряд) смотрите в соответствующем разделе каталога

### ГОТОВЫЕ РЕШЕНИЯ

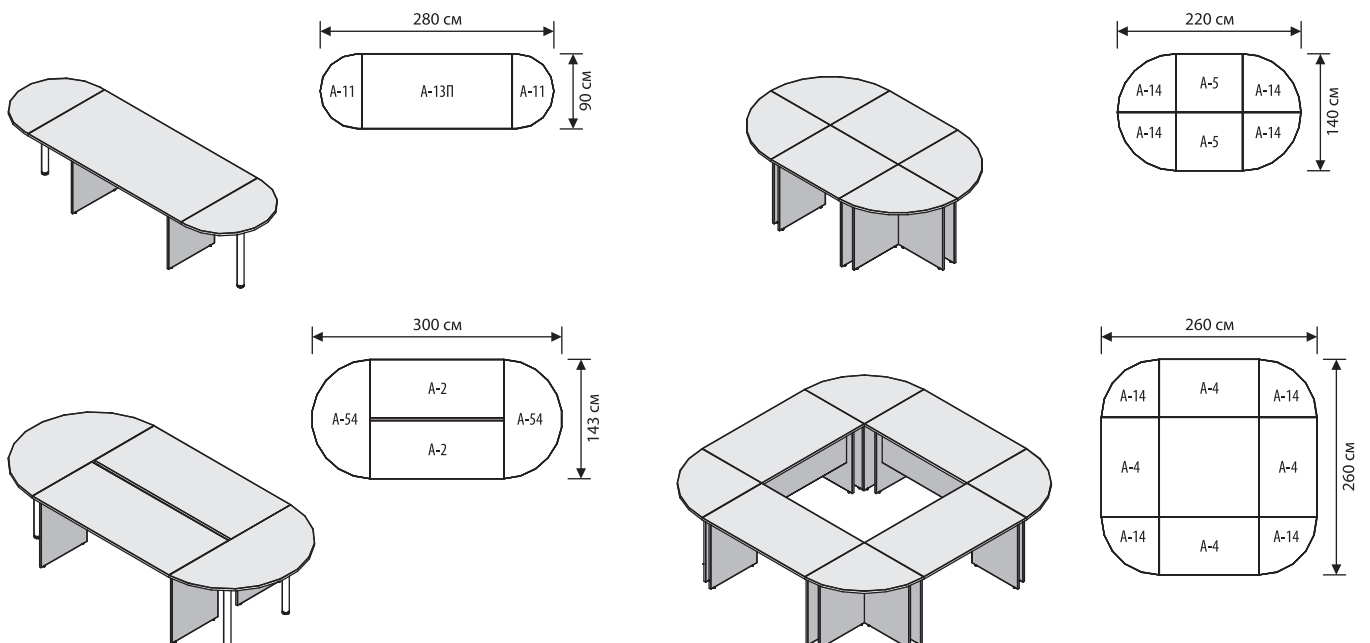

# GAMMA (стр. 28)

## РЕШЕНИЯ ДЛЯ КОНФЕРЕНЦ-ЗАЛОВ

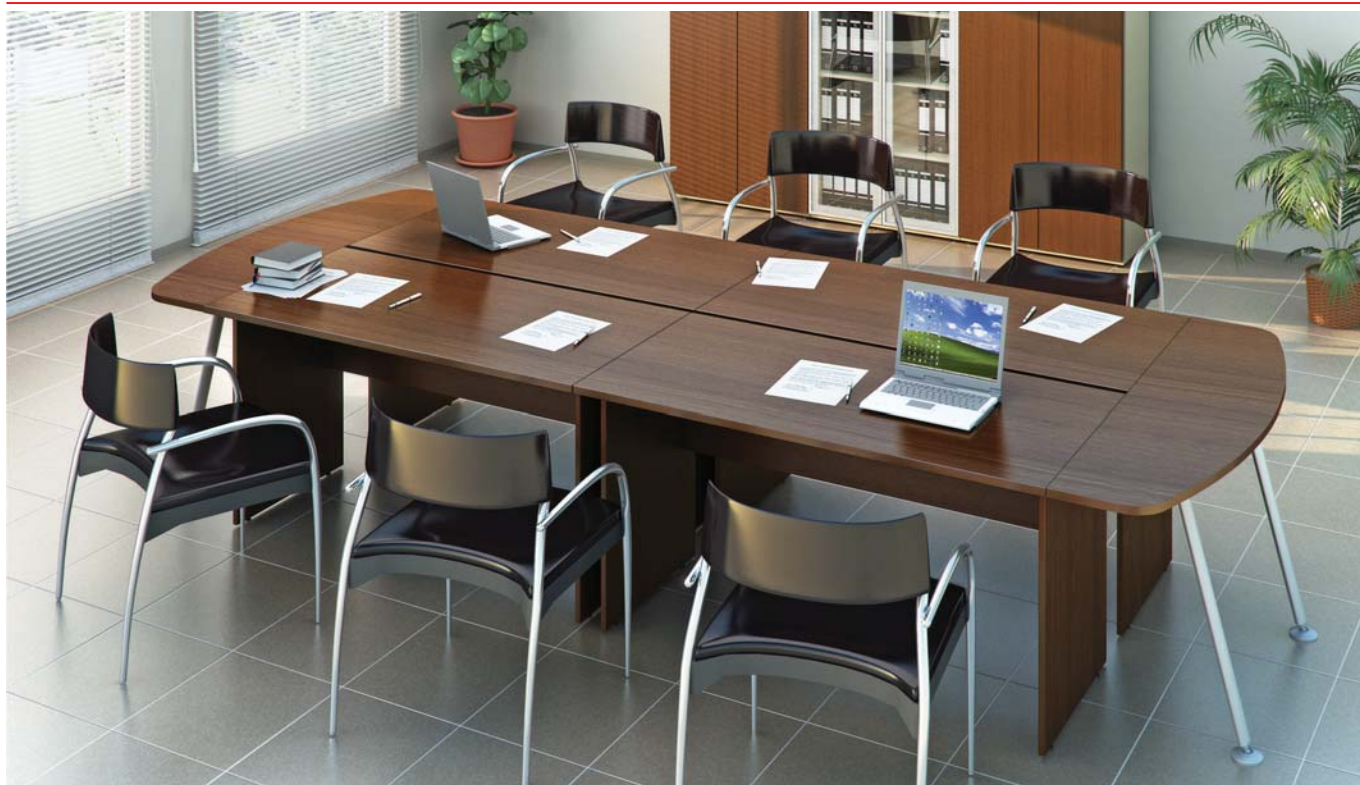

### ЦВЕТОВОЕ ИСПОЛНЕНИЕ



орех «Артемид»



дуб выбеленный

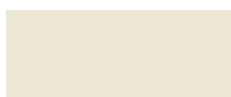

беж

Более детальную информацию (технические характеристики мебели, модельный ряд) смотрите в соответствующем разделе каталога

### ГОТОВЫЕ РЕШЕНИЯ

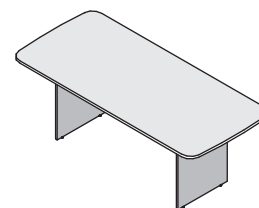
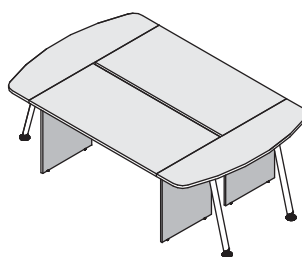
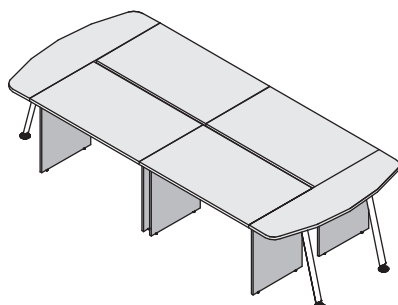
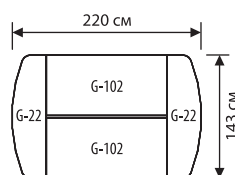
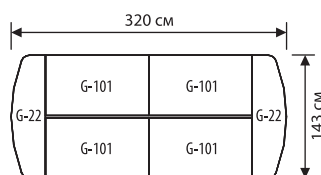

# GAMMA-LUX (стр. 40)

## РЕШЕНИЯ ДЛЯ КОНФЕРЕНЦ-ЗАЛОВ



### ЦВЕТОВОЕ ИСПОЛНЕНИЕ



орех «Артемид»



дуб выбеленный



беж

Более детальную информацию (технические характеристики мебели, модельный ряд) смотрите в соответствующем разделе каталога

### ГОТОВЫЕ РЕШЕНИЯ

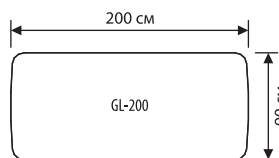
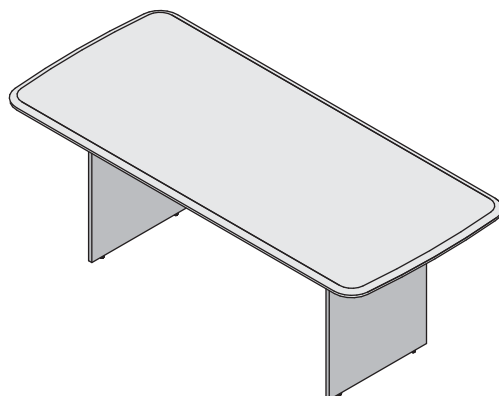

# GRAND (стр. 80)

## РЕШЕНИЯ ДЛЯ КОНФЕРЕНЦ-ЗАЛОВ



### ЦВЕТОВОЕ ИСПОЛНЕНИЕ

**NEW!**



ясень «Шимо»



орех тёмный

Более детальную информацию (технические характеристики мебели, модельный ряд) смотрите в соответствующем разделе каталога

### ГОТОВЫЕ РЕШЕНИЯ

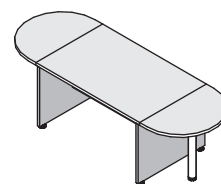
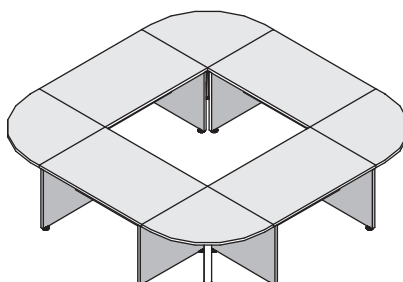
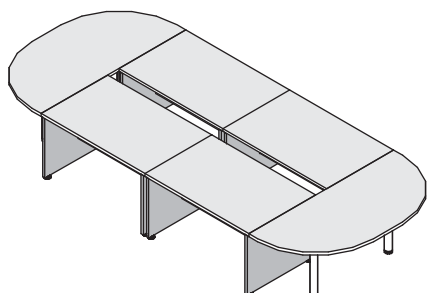
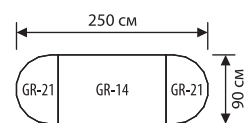
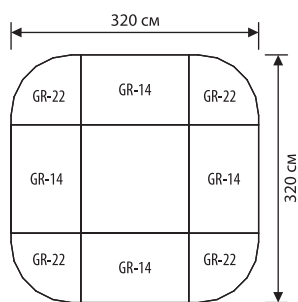
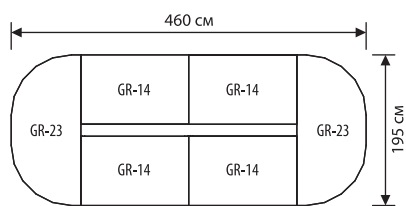

# ПОЛОНЕЗ (стр. 92)

## РЕШЕНИЯ ДЛЯ КОНФЕРЕНЦ-ЗАЛОВ



### ЦВЕТОВОЕ ИСПОЛНЕНИЕ



орех

Более детальную информацию (технические характеристики мебели, модельный ряд) смотрите в соответствующем разделе каталога

### ГОТОВЫЕ РЕШЕНИЯ

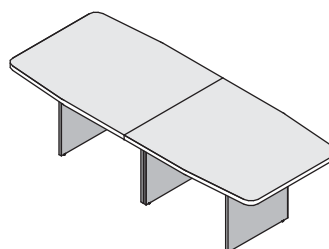
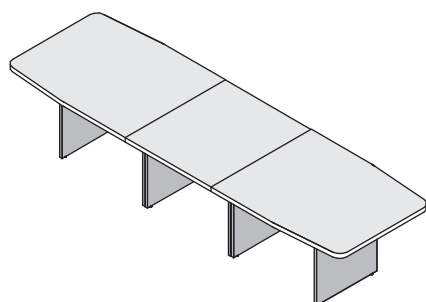
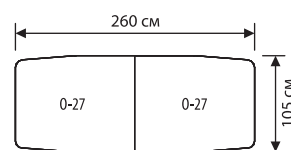
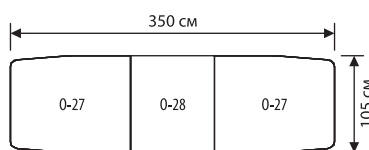



# ЭГОИСТ (стр. 104)

## РЕШЕНИЯ ДЛЯ КОНФЕРЕНЦ-ЗАЛОВ



### ЦВЕТОВОЕ ИСПОЛНЕНИЕ



зебрано «Малави»



венге

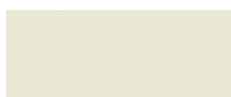

беж

Более детальную информацию (технические характеристики мебели, модельный ряд) смотрите в соответствующем разделе каталога

### ГОТОВЫЕ РЕШЕНИЯ

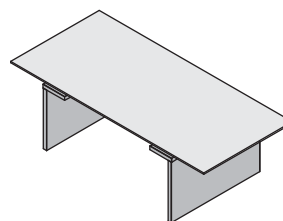
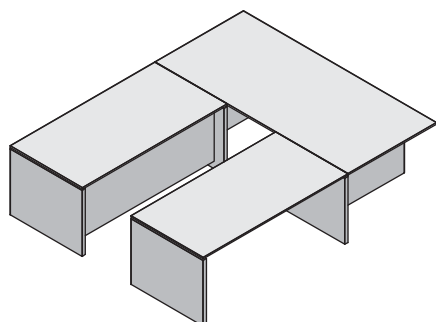
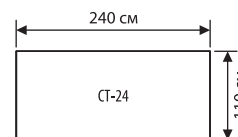
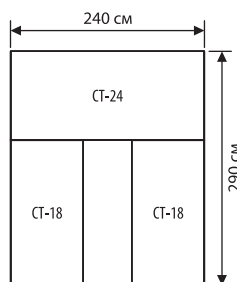

# БОНД (стр. 114)

## РЕШЕНИЯ ДЛЯ КОНФЕРЕНЦ-ЗАЛОВ



### ЦВЕТОВОЕ ИСПОЛНЕНИЕ



венге

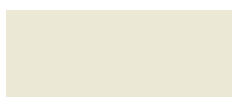

беж

Более детальную информацию (технические характеристики мебели, модельный ряд) смотрите в соответствующем разделе каталога

### ГОТОВЫЕ РЕШЕНИЯ

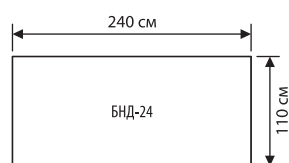
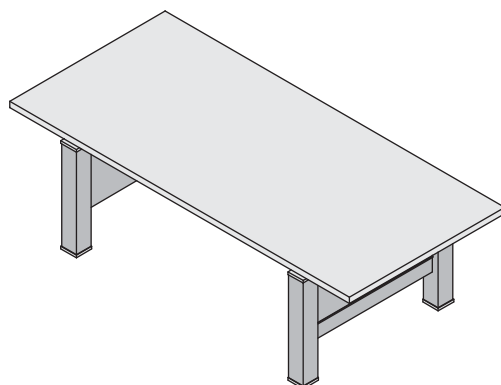

# РЕАЛ (стр. 126)

## РЕШЕНИЯ ДЛЯ КОНФЕРЕНЦ-ЗАЛОВ



### ЦВЕТОВОЕ ИСПОЛНЕНИЕ



махагон

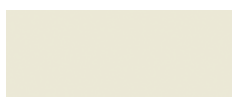

беж

Более детальную информацию (технические характеристики мебели, модельный ряд) смотрите в соответствующем разделе каталога

### ГОТОВЫЕ РЕШЕНИЯ

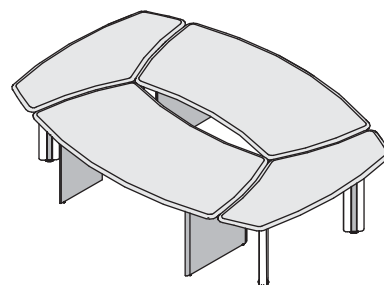
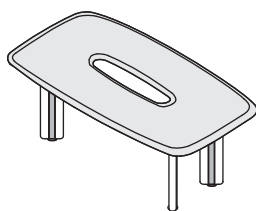
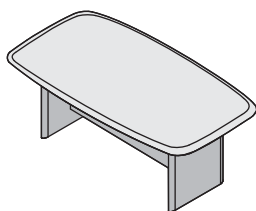
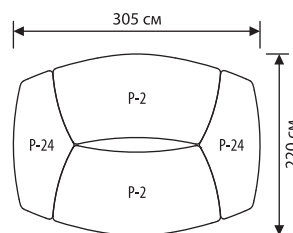
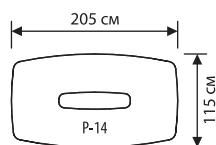
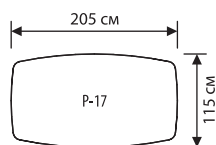

# VEGAS (стр. 138)

## РЕШЕНИЯ ДЛЯ КОНФЕРЕНЦ-ЗАЛОВ



### ЦВЕТОВОЕ ИСПОЛНЕНИЕ



венге



ЭКОКОЖА

Более детальную информацию (технические характеристики мебели, модельный ряд) смотрите в соответствующем разделе каталога

### ГОТОВЫЕ РЕШЕНИЯ

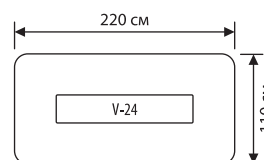
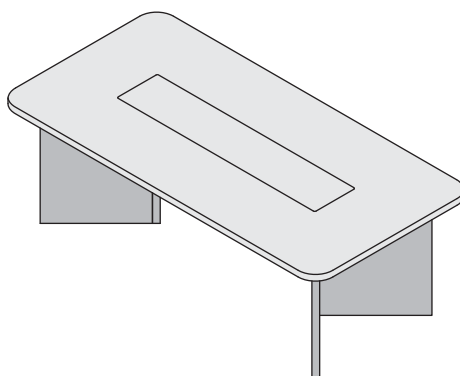

# ПРОЕКТЫ КОМПАНИИ

Дизайн-бюро компании «МебельСтиль» разрабатывает нестандартные и сложные проекты для индивидуальных заказчиков. Многие из таких разработок в дальнейшем составляют фундамент новых интересных коллекций мебели серийного производства.

Мы благодарны нашим покупателям: Представительству Администрации Президента России, РАО ЕС России, МИД России, ОАО РЖД, ОАО Газпром, Пенсионному Фонду России, ОАО АКБ Сбербанк РФ, ЗАО Банк ВТБ-24, ОАО УРСА Банк, ОАО Транскредитбанк, ЗАО АК Алроса, ГУП Московский метрополитен, ГУ МЧС России, ГК СУ-155, РЭА им. Г.В.Плеханова, МГУ им. М.В.Ломоносова, ОАО «Автоваз»... и многим-многим другим компаниям за предоставленную возможность применить накопленный опыт и показать возможности нашего оборудования, технологов, дизайнеров для создания уникальных проектов.



**БАЙКАЛЬСКИЙ ЭКОНОМИЧЕСКИЙ ФОРУМ**



**СБЕРБАНК РОССИИ**



**ТРАНСКРЕДИТБАНК**



**ВТБ24**



**ЗАКОНОДАТЕЛЬНОЕ СОБРАНИЕ**



**ОБЛАСТНОЙ СУД**



**ЗАСЕДАНИЕ ПРЕЗИДИУМА ГОССОВЕТА РФ**



**МОСКОВСКИЙ МЕТРОПОЛИТЕН**



**ЦЕНТР МОЛЕКУЛЯРНОЙ ДИАГНОСТИКИ**



**АРБИТРАЖНЫЙ СУД**



**МУЗЕЙ ОБЛАСТНОГО СУДА**



**КОМСОМОЛЬСКАЯ ПРАВДА**



**БАЙКАЛЬСКИЙ ГОСУДАРСТВЕННЫЙ УНИВЕРСИТЕТ ЭКОНОМИКИ И ПРАВА**



**ФИТНЕС-КЛУБ «ВЕСНА»**



**ДОРОЖНАЯ СЛУЖБА ИО**

[www.mebelstyle.ru](http://www.mebelstyle.ru)

